



Model Part No:  
1070197 – 120V

# TIDY-VAC<sup>TM</sup> 6

CANISTER DRY VACUUM CLEANER  
ASPIRADORA TRINEO DE SÓLIDOS  
ASPIRATEUR TRINEAU A POUSSIERES

OPERATOR AND PARTS MANUAL (EN)

MANUAL DE FUNCIONAMIENTO Y LISTA DE COMPONENTES (ES)

MANUEL DE FONCTIONNEMENT ET LISTE DES PIECES (FR)

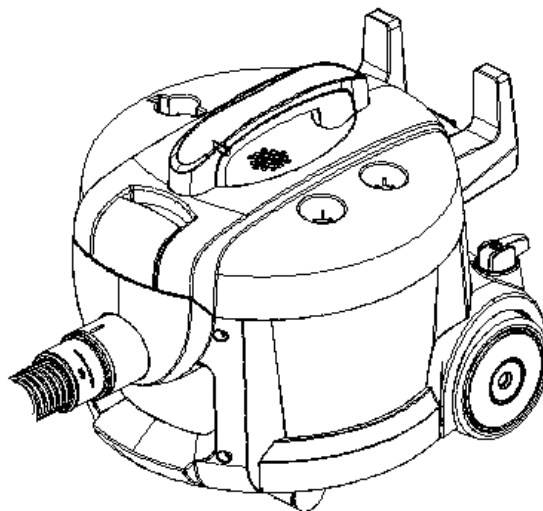

**Introduction**

This manual is furnished with each new model. It provides necessary operation and maintenance instructions and replacement parts information.



**Read all instructions before using this machine.**

**Intended Use**

This canister dry vacuum cleaner is intended for commercial use, for example in hotels, schools, hospitals, factories, shops, offices and rental businesses. The machine is suitable for picking up dry, non-flammable dust and debris in an indoor environment. It is not suitable for picking up liquids or hazardous materials.

**General Information**

This machine will provide excellent service. However, the best results will be obtained at minimum costs if:

- The machine is operated with reasonable care.
- The machine is maintained regularly - per the machine maintenance instructions provided.
- The machine is maintained with manufacturer-supplied or equivalent parts.



**Protect the Environment**

Please dispose of packaging materials and used machine components in an environmentally safe way according to local waste disposal regulations. Always remember to recycle.

**Machine Data**

Please fill out at time of installation for future reference.	
Model No. - _____	_____
Serial No. - _____	_____
Installation date. - _____	_____

**Technical Specifications**

Model	Tidy-Vac 6
Voltage	120 V
Frequency	60 Hz
Rated Power	8.2 A
Airflow Rate	85 CFM
Bag capacity	9.5qt / 9L
Power Cord Length	49 ft / 15 m
Filtration (HEPA)	99.95% @ 0.3 micron
Weight	16.71 lb / 7.6 kg
Size (Height x Width)	14.2" / 36 cm x 15.7" / 40 cm
Sound Pressure Level	59.7 dBA @ 1.5 m
Construction Class	II
Vibrations at Controls	< 2,5 m/s <sup>2</sup>
Protection Grade	IP20

Tennant Company  
 PO Box 1452, Minneapolis, MN 55440 USA  
 Phone: (800) 553-8033 or (763) 513-2850  
 www.tennantco.com

Original Instructions. Copyright © 2012 TENNANT Company.  
 All rights reserved. Printed in China.  
 Specifications and parts are subject to change without notice.

**Thermal Protection**

The machine is equipped with a safety thermal protector to prevent motor from overheating. Should thermal protector activate, turn off machine, unplug power cord and check for full dust bag, vacuum hose clog or filter blockage. It may take up to 45 minutes for the thermal protector to reset.

**Grounding Instructions**

This appliance must be grounded. If it should malfunction or break down, grounding provides a path of least resistance for the electric current to reduce the risk of electric shock. This appliance is equipped with a cord having an equipment - grounding conductor and grounding plug. The plug must be plugged into an appropriate outlet that is properly installed and grounded in accordance with all local codes and ordinances.



**WARNING:** Improper connection of the equipment-grounding conductor can result in a risk of electric shock. Check with a qualified electrician or service person if you are in doubt as to whether the outlet is properly grounded. Do not modify the plug provided with the machine. If it will not fit the outlet, have a proper outlet installed by a qualified electrician.

This machine is for use on a nominal 120-volt circuit and has a grounding attachment plug that looks like the plug illustrated. Make sure that the machine is connected to an outlet having the same configuration as the plug. No adapter should be used with this machine.

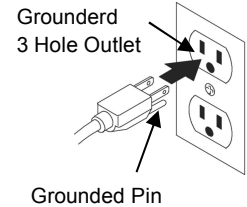

Before using this machine, make sure the power voltage corresponds with the voltage shown on the machine's rating plate.

**Storage and Transporting**

Carefully wrap power cord around the cord storage hooks and store machine in a dry indoor environment. Do not expose machine to rain or moisture. Lift machine by the carrying handle to transport.

**Safety Label**

The following safety label appears on the machine in the location as indicated. Replace label if it is missing or becomes damaged or illegible. Failure to follow this warning label may result in fire, electric shock, or injury.



## IMPORTANT SAFETY INSTRUCTIONS

When using an electrical appliance, basic precautions should always be followed, including the following:

### READ ALL INSTRUCTIONS BEFORE USING THIS APPLIANCE



### **WARNING** - To reduce the risk of fire, electric shock, or injury:

1. Do not leave appliance when plugged in. Unplug cord from outlet when not in use and before cleaning or servicing machine.
2. Do not use outdoors or on wet surfaces. This machine is for indoor and dry use only.
3. Do not allow to be used as a toy. Close attention is necessary when used by or near children.
4. Use only as described in this manual. Use only manufacturer's recommended attachments.
5. Operators shall be adequately instructed on the use of this machine.
6. This machine is not intended for use by persons (including children) with reduced physical, sensory or mental capabilities, or lack of experience and knowledge.
7. Do not use with damaged cord or plug. If appliance is not working as it should, has been dropped, damaged, left outdoors, or dropped in water, return it to a service center for repair.
8. Do not pull or carry by cord, use cord as a handle, close a door on cord, or pull cord around sharp edges or corners. Do not run appliance over cord. Keep cord away from heated surfaces.
9. Do not unplug by pulling on cord. To unplug, grasp the plug, not the cord.
10. Do not handle plug or appliance with wet hands.
11. Regularly inspect cord and plug for damage. If cord is damaged, it must be replaced by the manufacturer, its service agent or a similarly qualified person in order to avoid a hazard.
12. Do not put any object into openings. Do not use with any opening blocked; keep free of dust, lint, hair, and anything that may reduce air flow.
13. Keep hair, loose clothing, fingers, and all parts of body away from openings and moving parts.
14. Turn off all controls before unplugging.
15. Do not use to pick up flammable or combustible liquids, such as gasoline, or use in areas where they may be present.
16. Do not pick up any type of liquid, hazardous dust or toxic materials.
17. Do not pick up anything that is burning or smoking, such as cigarettes, matches, or hot ashes.
18. Use extra care when cleaning on stairs.
19. Do not use without dust bag and/or filters in place. Replace dust bag and/or filters as described in manual.
20. If using an extension cord make sure the cord rating is suitable for this machine.
21. Do not modify machine from its original design.
22. Keep children and unauthorized persons away from machine when in use.
23. All repairs must be performed by a qualified service person. Use only manufacturer-supplied or equivalent replacement parts.
24. Do not expose machine to rain or moisture. Store indoors only.
25. Connect to a properly grounded outlet only. See Grounding Instructions.
26. Unplug before connecting (Hose, Telescopic Wandm Floor Tool, Crevice Tool, Dusting Brush).

## SAVE THESE INSTRUCTIONS

### Tidy-Vac 6

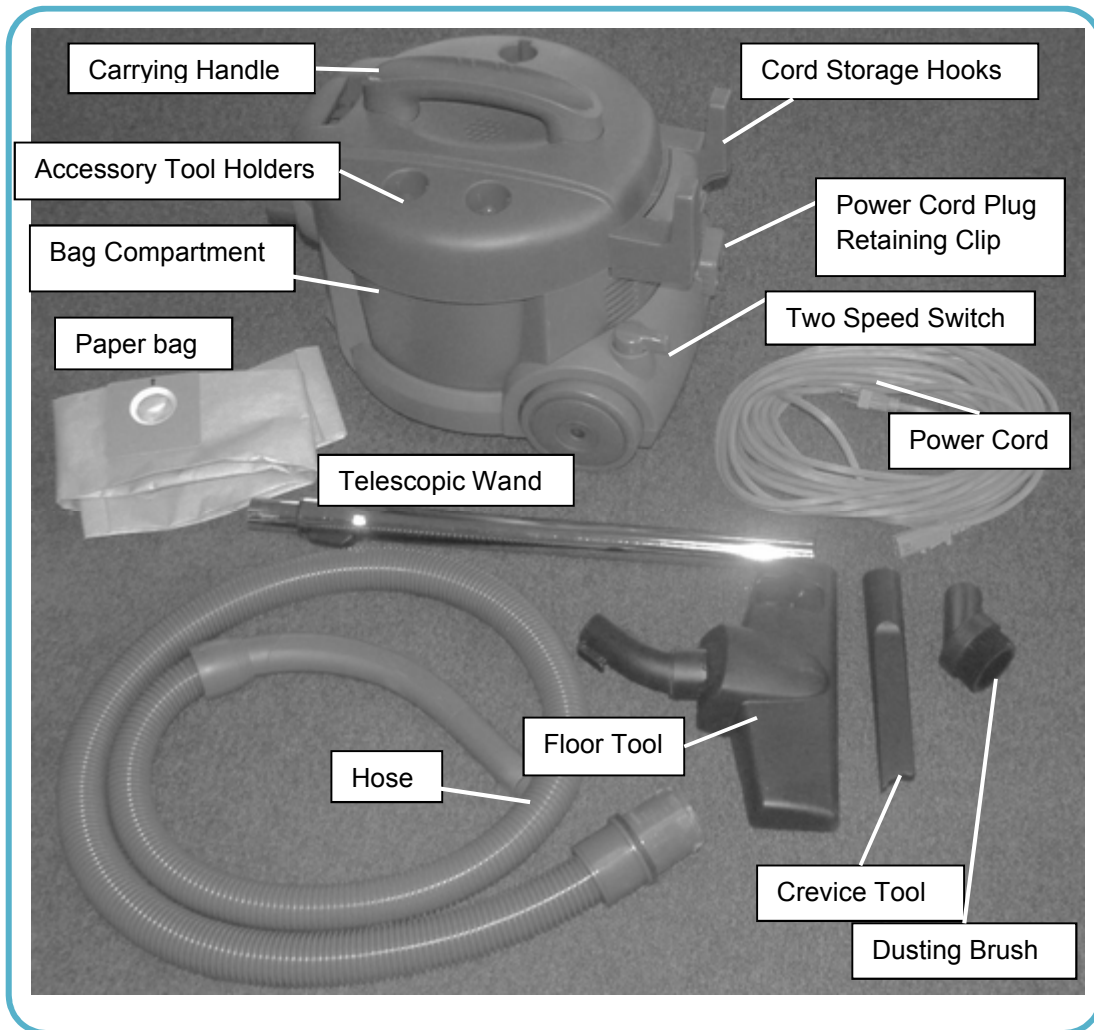

### Replacement Bags and Filters

#### Tidy-Vac 6 Genuine OEM Dust Bags

- Part No. 9009784 Paper Bag, Package of 12 bags
- Part No. 9009895 SMS Cloth Bag (Optional)

#### Tidy-Vac 6 Genuine OEM Filters

- Part No. 9009775 HEPA Filter

**Preparing Machine for Operation:**

1. Lift up the latch on the front of the lid and lift the lid (Fig.1 & 2) to ensure that the dust bag is installed.  
To install the dust bag, slide bag opening over the air entrance connector (Fig.3). Make sure the arrow is pointing upward (Fig.4). **NOTE: The seal around the dust bag opening should cover the air entrance connector inside the housing.** Lock the lid down with the latch (Fig. 5)
2. Insert the vacuum hose into the base of the machine by turning the hose clockwise until it is secure (Fig. 6).

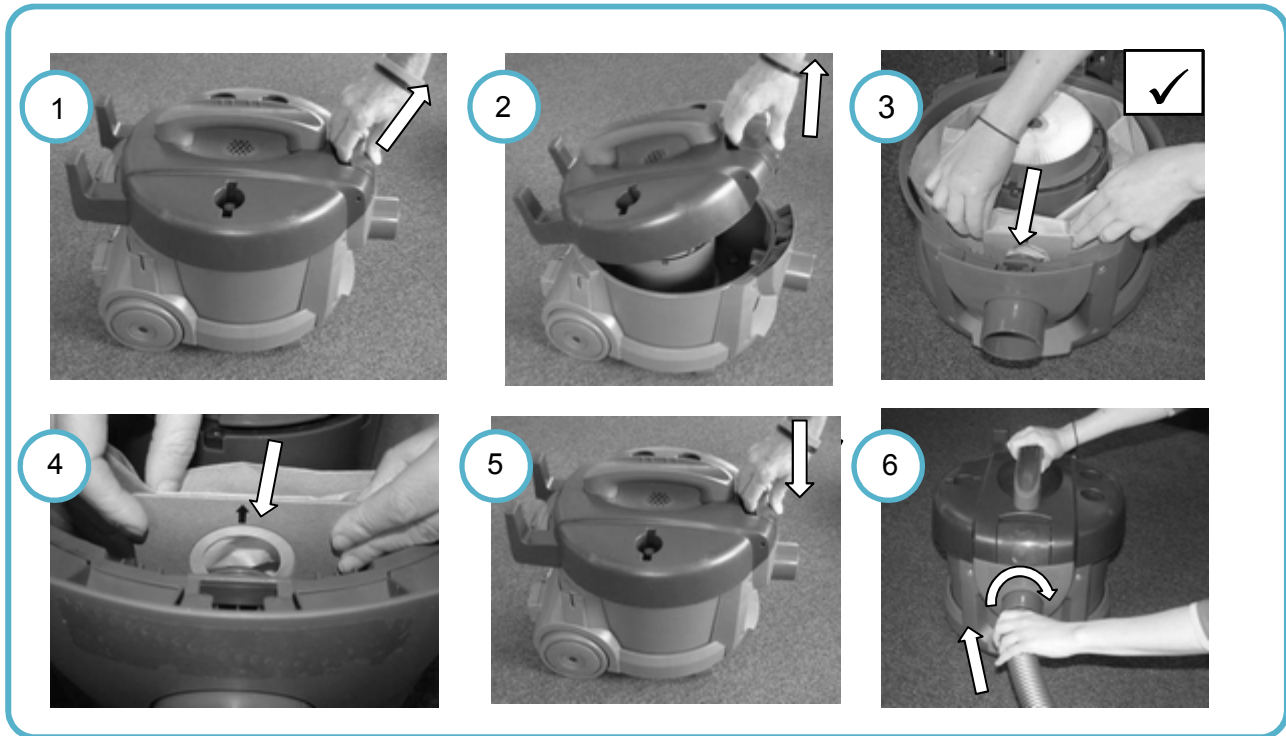

3. Attach the telescopic wand onto the vacuum hose (Fig. 1) and attach the desired cleaning tool (Fig. 2)
4. To extend the telescopic wand push the button downwards while extending the lower part of the wand (Fig. 3).  
**NOTE:** If there is too much suction when using a cleaning tool release some suction by pushing the button up on the hose handle (Fig.4).

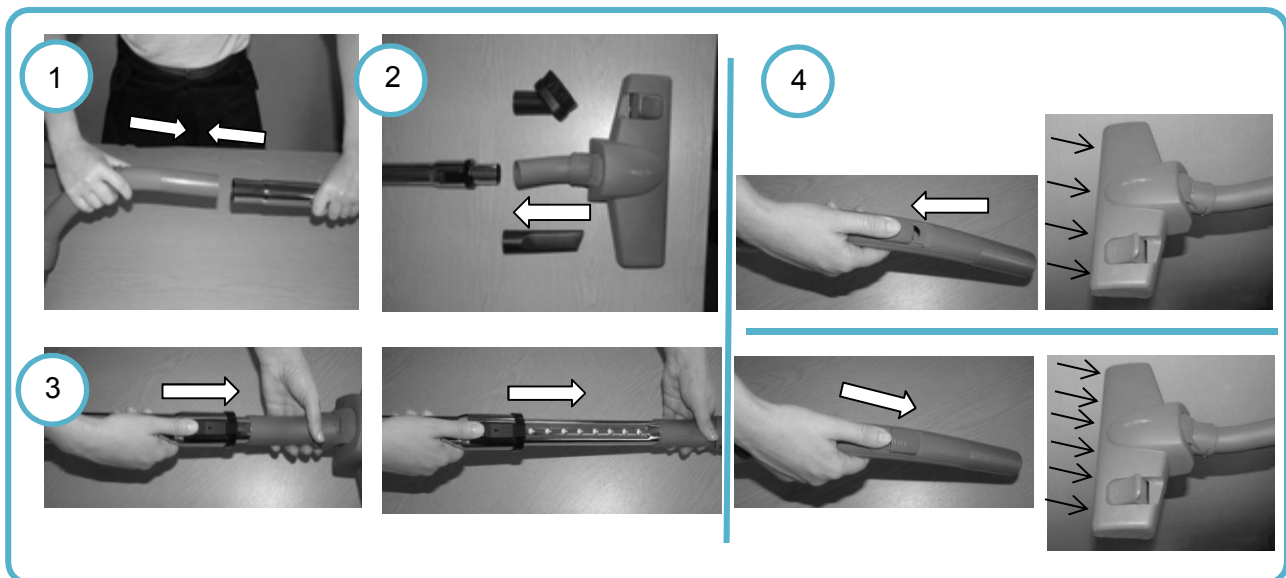

**Operating Machine:**

1. Lift the cord retaining clip at the rear of the machine (Fig.1) and insert the power cord plug (Fig.2).
2. Lower the cord retaining clip over the plug to secure in position (Fig. 3)
3. Plug the power cord into a 120V grounded electrical outlet (Fig.4). Always unwind the cord completely before vacuuming. It is important to maintain the power cord in good condition.
4. The machine is equipped with a two speed switch. The center position is the high speed setting and the low speed setting is to the right. Select the suitable speed setting and push down to operate (Fig.5).
5. When using the machine on carpets press the rocker switch on the combination floor tool to raise the brushes (Fig 6).
6. When using the machine on hard floors press the rocker switch on the combination floor tool to lower the brushes (Fig 7).

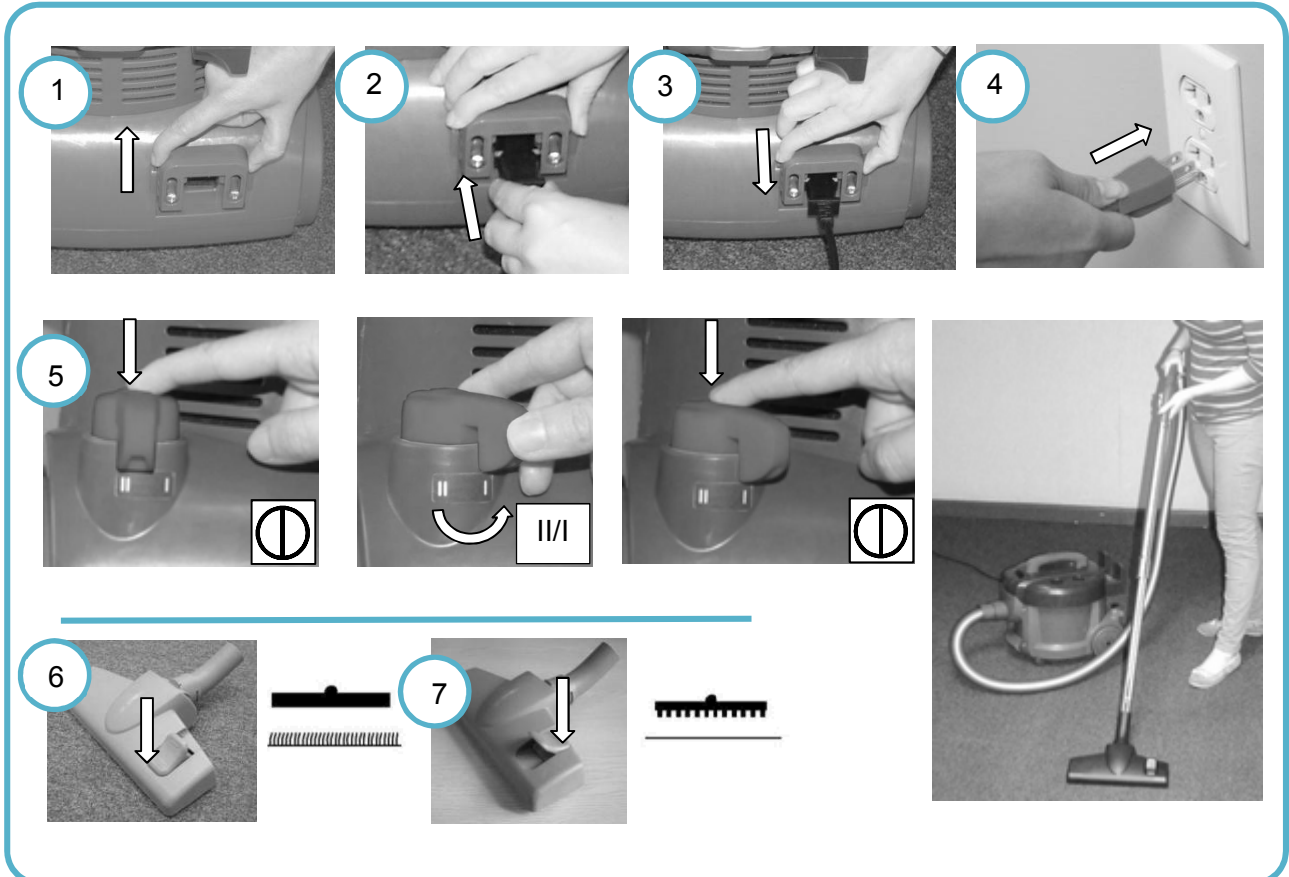

7. After use, turn off the machine and unplug the cord from the electrical outlet. Wrap the power cord around the cord storage hooks at the rear of the machine (Fig. 1) and store all cleaning tools on machine as shown (Fig.2)

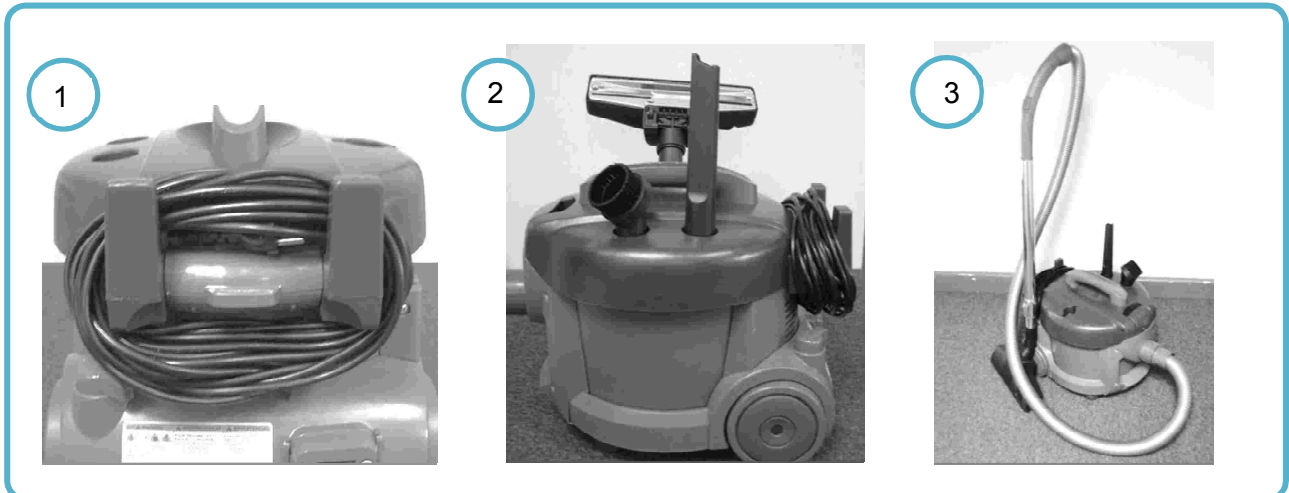

**How to Change the Dust Bag**

1. Turn off the main power switch and unplug the power cord from the electrical outlet (Fig. 1)
  2. Remove the vacuum hose from the machine (Fig 2).
  3. Lift the latch at the front of the machine (Fig. 3) and lift the lid up (Fig. 4).
  4. Remove and dispose of the paper bag (Fig. 5 & 6).
  5. Slide new dust bag opening over the air entrance connector (Fig.7). Make sure the arrow is pointing upward (Fig.8).
- NOTE: The seal around the dust bag opening should cover the air entrance connector inside the housing.**

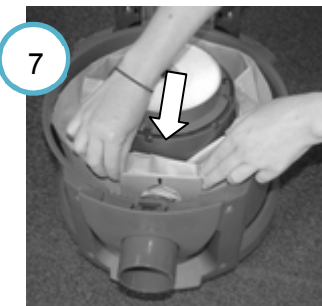
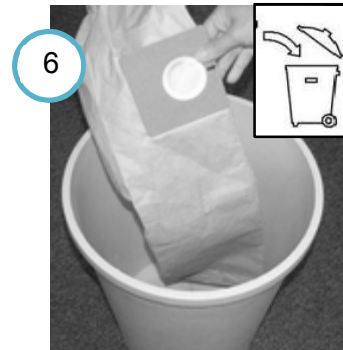
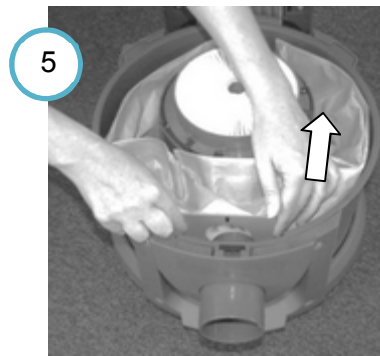
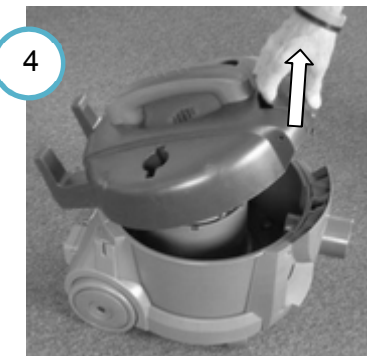
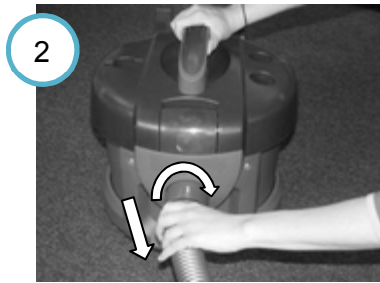
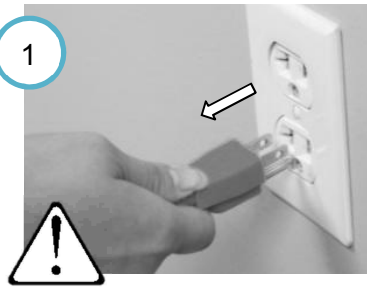

**Optional Cloth Bag**



### How To Change or Clean the HEPA Filter

1. Turn off the main power switch and unplug the power cord from the electrical outlet.
2. Lift the latch at the front of the machine and lift the lid up
3. Rotate the HEPA filter clockwise and lift out (Fig.1)
4. Shake or brush the dust from filter (Fig.2).
5. Replace the HEPA filter every six months (Fig 3). Note: Do not operate machine without filter installed

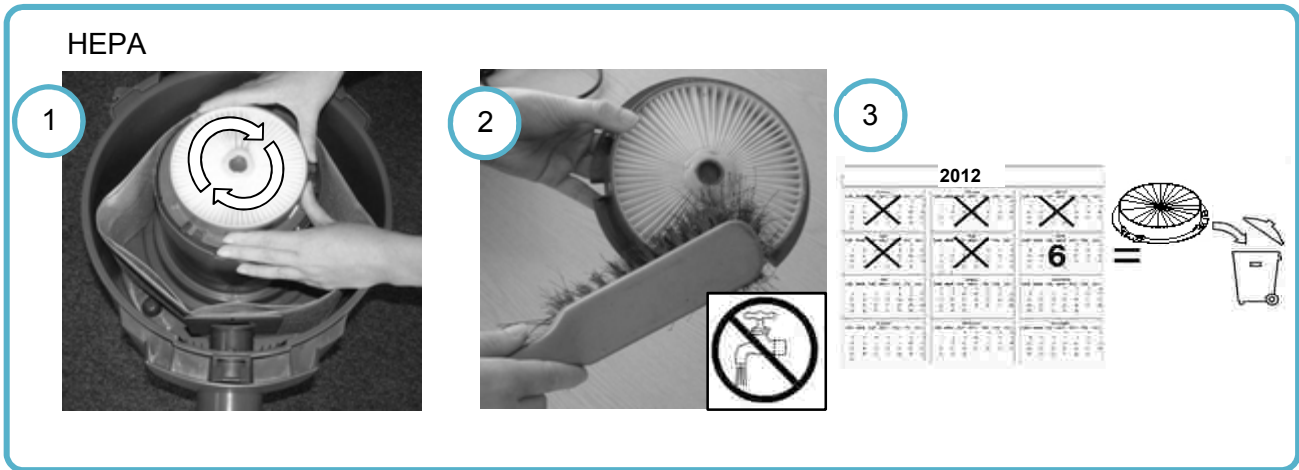

### Thermal Protection

The machine is equipped with a thermal cut-out protector. This is designed to protect the machine from overheating should the airflow be blocked for extended periods. This may occur if the vacuum bag is overfull or if the vacuum hose is blocked. The vacuum motor will stop before it can get too hot. Should this occur, turn off the machine and unplug the power cord from the electrical outlet. Remove the dust bag and empty, clean the filters or free any blockage and ensure adequate airflow is restored. Allow the machine to cool for approximately 45 minutes. To resume operation, plug cord into an electrical outlet and restart machine.

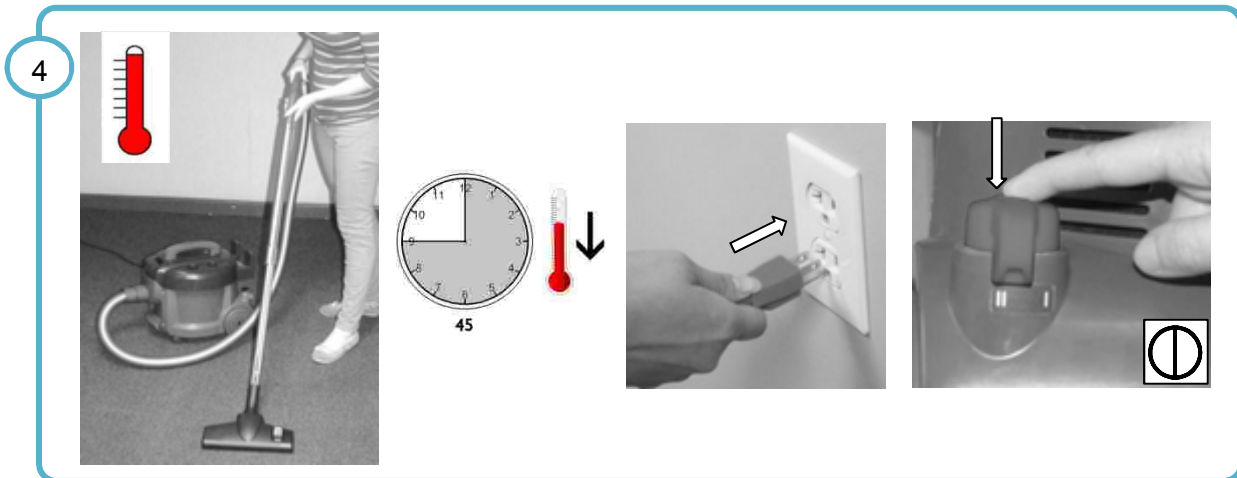



**Clearing Blockages**

1. Turn the machine off and disconnect the power plug from the electrical outlet (Fig.1).
2. Check that the vacuum bag is installed correctly and is empty. If required dispose of the paper bag (Fig.2).
3. Disconnect the hose and check that there are no blockages in the vacuum or in the hose. If there is remove the blockage and re-install (Fig.3).

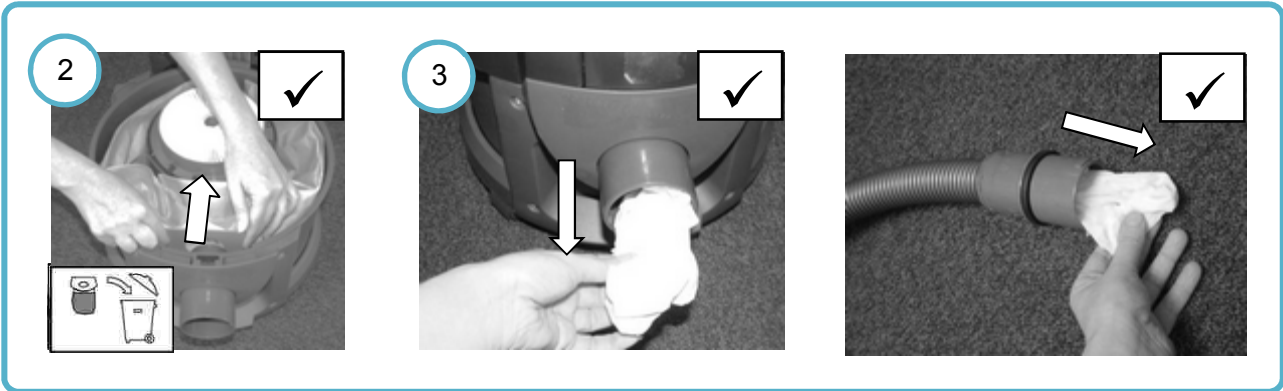
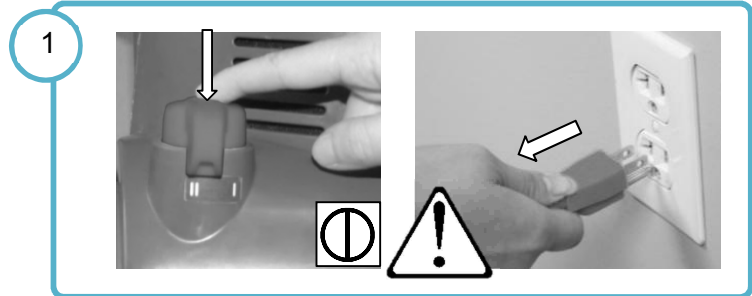
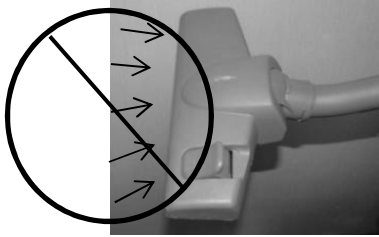

**Introducción**

Este manual se entrega con cada modelo nuevo. Incluye las instrucciones necesarias para el uso y el mantenimiento, e información sobre las piezas de repuesto.



**Lea todas las instrucciones antes de usar esta máquina.**

**Uso previsto**

Esta aspiradora trineo de sólidos fue diseñada para uso comercial, por ejemplo, en hoteles, escuelas, hospitales, fábricas, empresas, oficinas y negocios de alquiler. La máquina es adecuada para aspirar polvo y desechos secos y no inflamables en interiores. No resulta adecuada para aspirar líquidos ni materiales peligrosos.

**Información general**

Esta máquina brindará un servicio excelente. Sin embargo, se obtendrán los resultados óptimos con costes mínimos si:

- se utiliza la máquina con cierto cuidado;
- se efectúa un mantenimiento regular a la máquina (siguiendo las instrucciones de mantenimiento suministradas);
- el mantenimiento de la máquina se realiza con piezas suministradas por el fabricante o equivalentes.

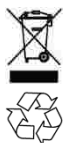

**Protección del medio ambiente**

Deseche el embalaje y los componentes de la máquina ya utilizados de modo de no dañar el medio ambiente y conforme a legislación local en materia de eliminación de residuos. No olvide reciclar.

**Datos de la máquina**

Complete estos datos al momento de la instalación para futura referencia.

N.º de modelo: \_\_\_\_\_  
 N.º de serie: \_\_\_\_\_  
 Fecha de instalación: \_\_\_\_\_

**Características técnicas**

Modelo	Tidy-Vac 6
Tensión	120 V
Frecuencia	60 Hz
Potencia nominal	8.2 A
Caudal de aire	85 CFM
Capacidad de la bolsa	9.5 qt / 9 L
Longitud del cable de alimentación	49 pies / 15 m
Filtración: HEPA	99.95% @ 0.3 micron
Peso	16.71 lb / 7.6 kg
Tamaño (alto x ancho)	14.2" / 36 cm x 15.7" / 40 cm
Nivel de presión sonora	59.7 dBA a 1,5 m
Clase de construcción	II
Vibración en los controles	< 2,5 m/s <sup>2</sup>
Grado de protección	IP20

Tennant Company  
 PO Box 1452, Minneapolis, MN 55440 EE. UU.  
 Teléfono: (800) 553-8033 o (763) 513-2850  
 www.tennantco.com

Instrucciones originales. Copyright © 2012 TENNANT Company. Todos los derechos reservados. Impreso en China. Las características técnicas y las piezas están sujetas a cambios sin previo aviso.

**Protección térmica**

Esta máquina está equipada con un protector térmico de seguridad para prevenir el sobrecalentamiento del motor. Si llegara a activarse el protector térmico, apague la máquina, desconecte el cable de alimentación y revise si la bolsa está llena, si hay una obstrucción en el tubo flexible de aspiración o si el filtro está bloqueado. El protector térmico puede tardar hasta 45 minutos en reiniciarse.

**Instrucciones para la conexión a tierra**

Este artefacto se debe conectar a tierra. Si este equipo sufre un desperfecto o falla, la puesta a tierra ofrece un recorrido de menor resistencia a la corriente eléctrica para reducir el riesgo de sufrir una descarga eléctrica. Este artefacto está equipado con un cable que dispone de un conductor y un enchufe para puesta a tierra. Este último debe ser enchufado a un tomacorriente adecuado que esté correctamente instalado y conectado a tierra, según todos los códigos y ordenanzas locales.



**ADVERTENCIA.** Una conexión inadecuada del conductor de conexión a tierra del equipo puede ocasionar un riesgo de descarga eléctrica. Verifique con un electricista matriculado o personal de servicio de mantenimiento si duda respecto de si el tomacorriente dispone de la conexión a tierra adecuada. No modifique el enchufe provisto con el artefacto. Si no se adapta al tomacorriente, solicite la instalación de uno adecuado a un electricista matriculado.

Este artefacto se debe utilizar en un circuito nominal de 120 voltios y tiene un enchufe para conexión a tierra que se parece al que se muestra. Asegúrese de que el artefacto esté conectado a un tomacorriente que tenga la misma configuración del enchufe. No se deben utilizar adaptadores con este artefacto.

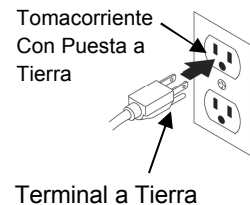

Antes de utilizar esta máquina, asegúrese de que la tensión eléctrica coincida con la tensión que se muestra en la placa de datos de la máquina.

**Almacenamiento y transporte**

Enrolle cuidadosamente el cable de alimentación alrededor de los ganchos a ese fin y guarde la máquina en un lugar seco en interiores. No exponga la máquina a la lluvia ni a la humedad. Para trasladarla, levántela por el asa de transporte.

**Etiqueta de seguridad**

La máquina tiene la siguiente etiqueta de seguridad en el lugar que se indica. Si la etiqueta llegara a faltar, dañarse o volverse ilegible, reemplácela. Si no se cumple con lo indicado en esta etiqueta de advertencia, podrían producirse incendios, descargas eléctricas o lesiones.



## INSTRUCCIONES IMPORTANTES DE SEGURIDAD

Cuando utilice un aparato eléctrico, siempre se deben tomar las medidas de precaución básicas, incluidas las siguientes:

### LEA TODAS LAS INSTRUCCIONES ANTES DE UTILIZAR ESTE APARATO



### **ADVERTENCIA:** Para reducir el riesgo de incendios, descargas eléctricas o lesiones:

1. No se aleje del aparato cuando este se encuentre conectado. Desconéctelo de la toma de corriente cuando no esté en uso y antes de efectuar su limpieza o mantenimiento.
2. No use esta máquina en exteriores ni en superficies húmedas. Es para usar solamente en lugares secos en interiores.
3. No permita que se utilice esta máquina como juguete. Se debe prestar especial atención cuando se la utiliza cerca de niños.
4. Utilice el aparato únicamente como se describe en este manual. Use solamente los accesorios recomendados por el fabricante.
5. Los usuarios deben recibir la instrucción adecuada sobre el uso de esta máquina.
6. Esta máquina no está diseñada para que la usen personas (incluidos los niños) con capacidades físicas, sensoriales o mentales reducidas, o faltas de experiencia y conocimiento.
7. No utilice el aparato si el cable o el enchufe están dañados. Si el aparato no funciona como debería, se ha caído, dañado, se dejó a la intemperie o se cayó al agua, envíelo a un centro de reparaciones para que lo reparen.
8. No arrastre el aparato tirando del cable, ni utilice el cable como asa, ni lo apriete con la puerta ni lo pase por esquinas o bordes afilados. No pase el aparato por encima del cable. Mantenga el cable alejado de superficies calientes.
9. No tire del cable para desconectar el aparato. Para hacerlo, tire del enchufe, no del cable.
10. No manipule el enchufe ni el aparato con las manos mojadas.
11. Inspeccione con regularidad el cable y el enchufe para ver si presentan daños. Para evitar peligros, si el cable está dañado debe reemplazarlo el fabricante, su agente de reparaciones o una persona con cualificaciones similares.
12. No coloque ningún objeto en las aberturas. No utilice el aparato si alguna abertura está bloqueada; manténgalo libre de polvo, pelusa, pelo y cualquier elemento que pueda reducir el flujo de aire.
13. Mantenga el cabello, la ropa (si es holgada), los dedos y todas las partes del cuerpo lejos de las aberturas y las piezas móviles.
14. Apague todos los controles antes de desconectar el aparato.
15. No utilice esta máquina para aspirar líquidos inflamables o combustibles, tales como gasolina, ni la utilice en zonas donde estos puedan estar presentes.
16. No aspire ningún tipo de líquido, polvo peligroso o material tóxico.
17. No aspire ningún elemento que emita humo o esté encendido, como cigarrillos, cerillas o cenizas calientes.
18. Tenga especial cuidado al aspirar en escaleras.
19. No utilice el aparato si la bolsa o los filtros no están en su lugar. Reemplace la bolsa y los filtros según se describe en el manual.
20. En caso de usar un cable prolongador, asegúrese de que su clasificación sea la adecuada para esta máquina.
21. No modifique el diseño original de la máquina.
22. Mantenga a los niños y a las personas no autorizadas alejados de la máquina cuando esta se encuentre en uso.
23. Todas las reparaciones debe realizarlas una persona calificada para ello. Solamente use piezas de repuesto suministradas por el fabricante o equivalentes.
24. No exponga la máquina a la lluvia ni a la humedad. Guárdela en interiores solamente.
25. Conéctelos únicamente a un tomacorriente que tenga la conexión adecuada. Consulte las Instrucciones para la conexión a tierra.
26. Desenchufe antes de conectar (Tubo flexible, Tubo telescópico, Herramienta para pisos, Herramienta para rincones, Cepillo para polvo)

## CONSERVE ESTAS INSTRUCCIONES

## Tidy-Vac 6

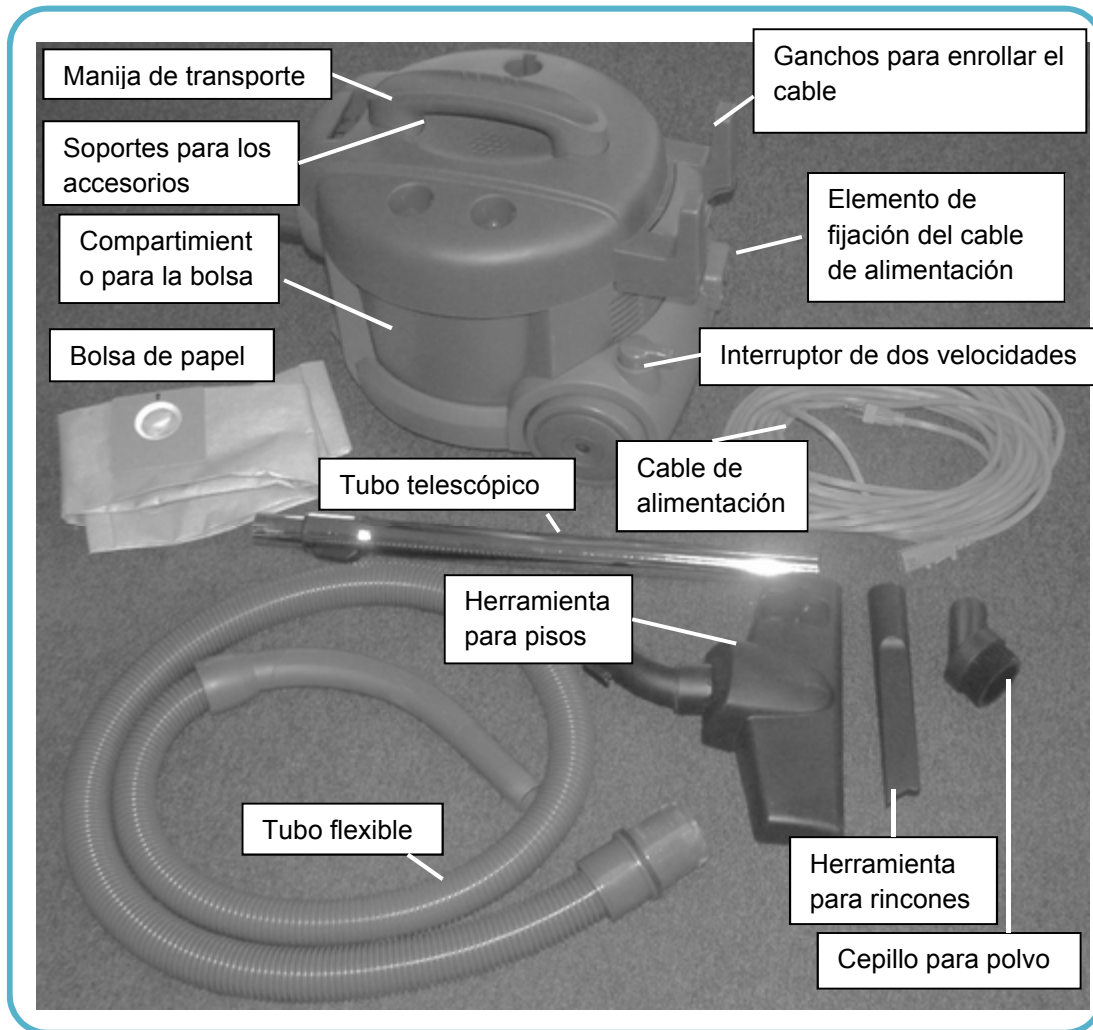

### Bolsas y filtros de repuesto

#### Bolsas OEM Tidy-Vac 6 genuinas

Pieza n.º 9009784 Bolsa de papel, paquete de 12 bolsas

Pieza n.º 9009895 Bolsa de tela SMS (opcional)

#### Filtros OEM Tidy-Vac 6 genuinos

Pieza n.º 9009775 Filtro HEPA

**Preparación de la máquina para el uso:**

1. Destrahe el pestillo en el parte anterior de la tapa y levante la tapa (Fig.1 & 2) para asegurarse de que la bolsa esté instalada. Para instalar la bolsa, deslice la abertura de la bolsa sobre el conector de entrada de aire (Fig.3). Asegúrese de que la flecha apunte hacia arriba (Fig.4). **NOTA: el cierre que rodea la abertura de la bolsa debe cubrir el conector de entrada de aire en el interior del aparato.**  
Trabe la tapa con el pestillo (Fig. 5)
2. Inserte el tubo flexible en la base de la máquina; para ello, gírelo en el sentido de las agujas del reloj hasta que se haya fijado con firmeza (Fig. 6).

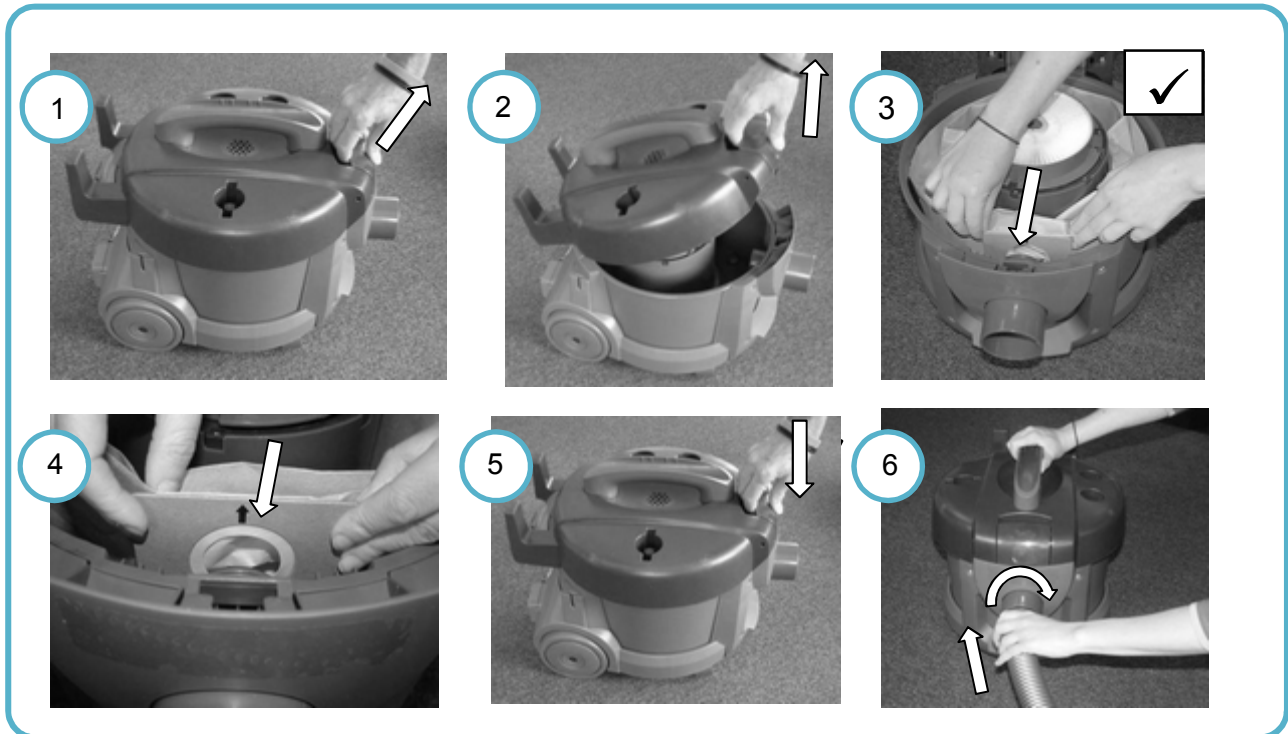

3. Conecte el tubo telescópico al tubo flexible de aspiración (Fig. 1) y agregue la herramienta de limpieza deseada (Fig. 2).
4. Para extender el tubo telescópico, presione el botón hacia abajo mientras extiende la parte inferior del tubo (Fig. 3).  
**NOTA: si hay demasiada succión cuando usa una herramienta de limpieza, presione hacia arriba el botón del mango del tubo para reducirla (Fig. 4).**

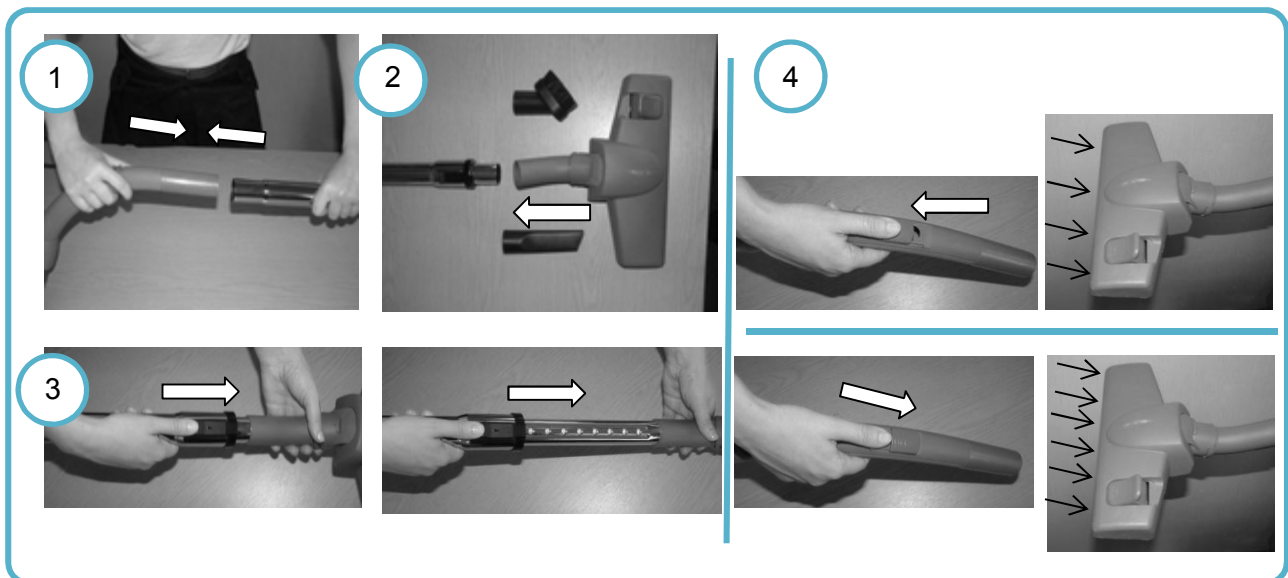

**Uso de la máquina:**

1. Deslice hacia arriba el elemento de fijación del cable de alimentación, en la parte trasera de la máquina, (Fig.1) y enchufe el cable de alimentación (Fig.2).
2. Deslice hacia abajo el elemento de fijación para fijar el cable en su lugar (Fig. 3)
3. Conecte el cable de alimentación a una toma de corriente de 120 V con conexión a tierra (Fig.4). Siempre desenrolle el cable en toda su extensión antes de aspirar. Es importante mantener el cable de alimentación en buenas condiciones.
4. La máquina tiene un interruptor con dos velocidades. La posición central es para alta velocidad y gire el interruptor a la derecha para baja velocidad. Elija la velocidad adecuada y apretar el interruptor para apagar la máquina(Fig.5).
5. Cuando use la máquina para aspirar alfombras, presione el interruptor basculante de la herramienta de combinación de pisos para elevar los cepillos (Fig 6).
6. Cuando use la máquina para aspirar pisos de superficie dura, presione el interruptor basculante de la herramienta de combinación de pisos para bajar los cepillos (Fig 7).

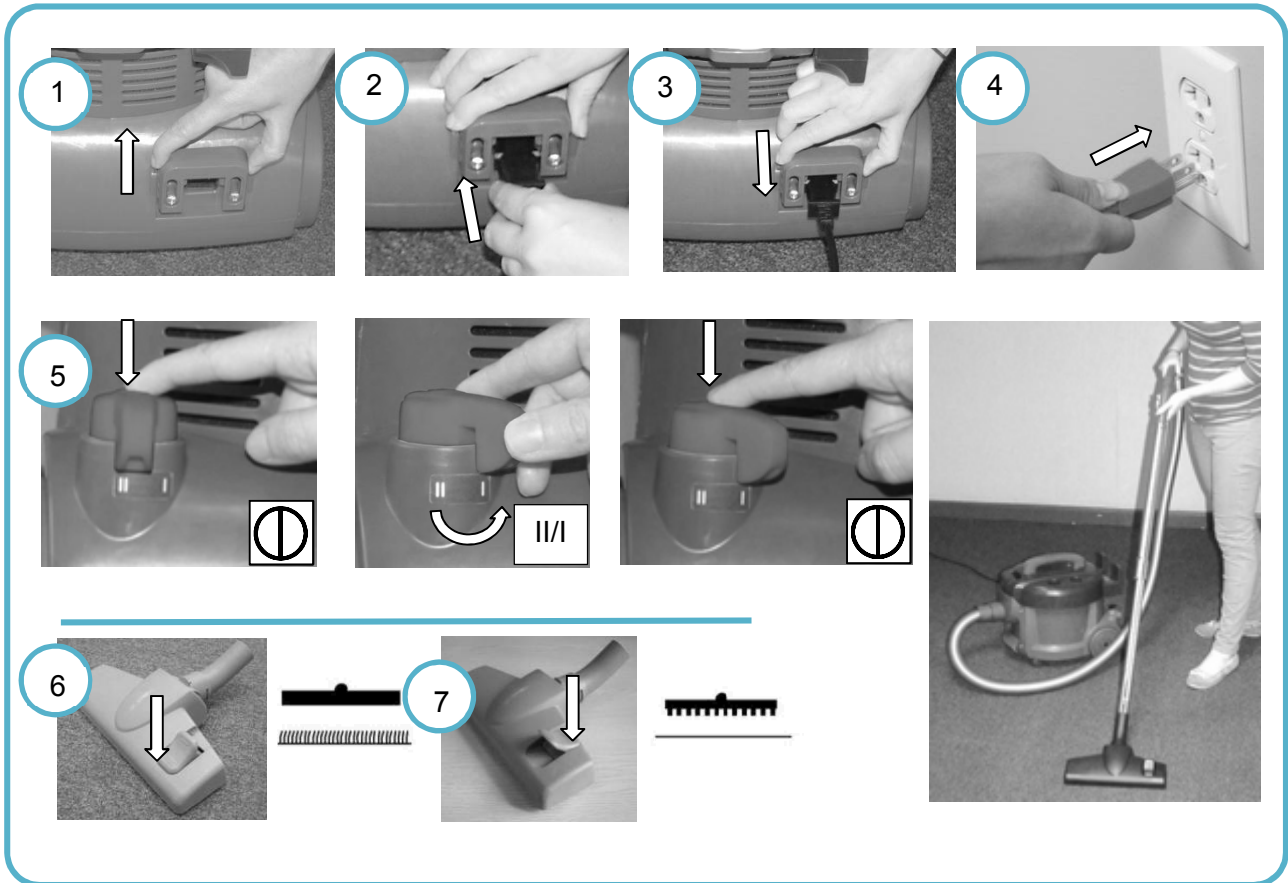

7. Después de usar la máquina, apáguela y desconecte el cable de alimentación de la toma de corriente. Enrolle el cable de alimentación alrededor de los ganchos para ese fin en la parte posterior de la máquina (Fig. 1) y guarde todas las herramientas de limpieza en la máquina como se muestra (Fig. 2).

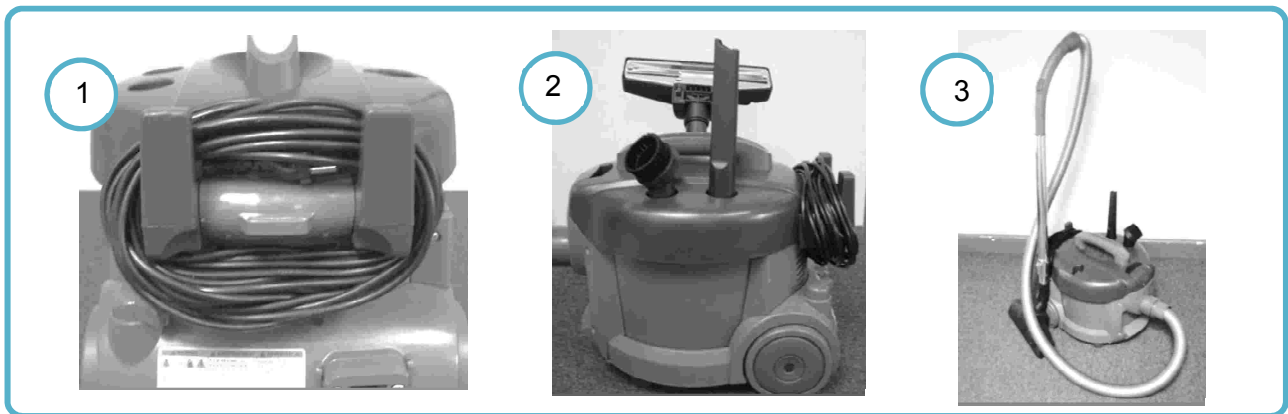

**Cómo cambiar la bolsa**

1. Apague el interruptor de funcionamiento y desconecte el cable de alimentación de la toma de corriente (Fig. 1).
2. Retire el tubo flexible de la máquina (Fig. 2).
3. Destrahe el pestillo en el parte anterior de la tapa (Fig.3) y levante la tapa (Fig. 4).
4. Retire y deseche la bolsa de papel (Fig. 5 & 6).
5. Deslice la abertura de la bolsa sobre el conector de entrada de aire (Fig. 7). Asegúrese de que la flecha en el frente de la bolsa apunte hacia arriba (Fig.8).

**NOTA: el cierre que rodea la abertura de la bolsa debe cubrir el conector de entrada de aire en el interior del aparato.**

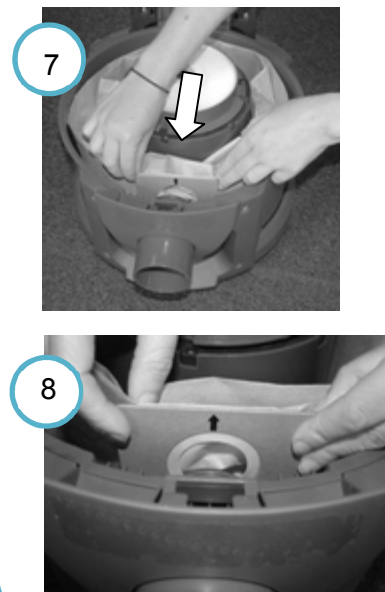
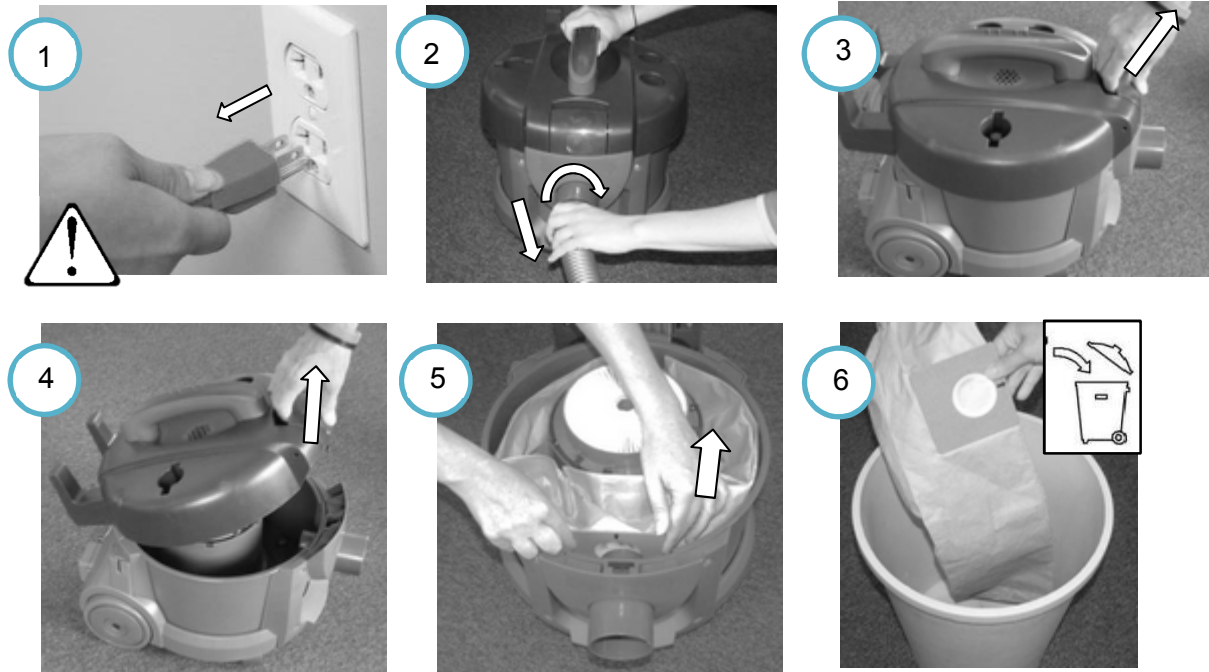

**Bolsa opcional de tela**

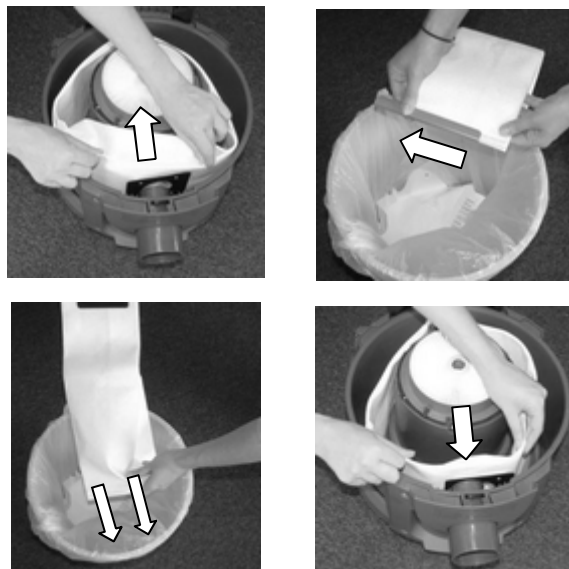





**Eliminación de obstrucciones**

1. Apague la máquina y desconecte el cable de alimentación de la toma de corriente (Fig. 1).
2. Compruebe que la bolsa esté instalada correctamente y se encuentre vacía. Si es necesario, deseche la bolsa de papel (Fig. 2).
3. Desconecte el tubo flexible y compruebe que no haya obstrucciones en la máquina ni en el tubo flexible. Si hay alguna, elimínela y vuelva a armar la máquina (Fig. 3).

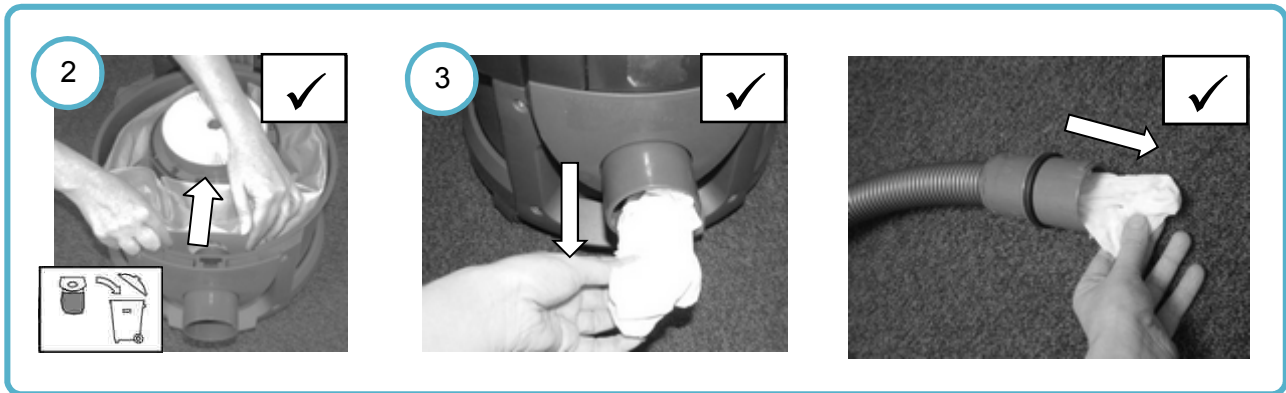
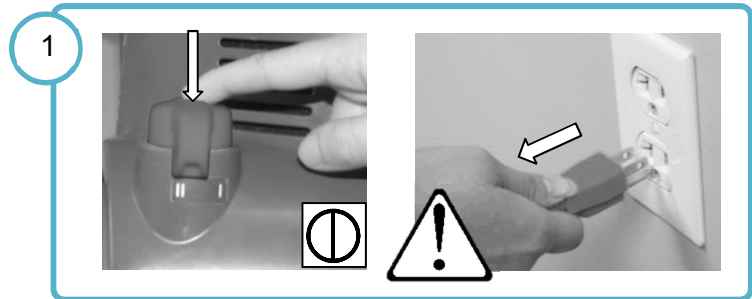
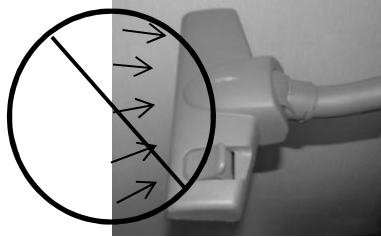

**Introduction**

Ce mode d'emploi est fourni avec chaque modèle. Il comporte les instructions nécessaires à l'utilisation et à la maintenance de l'appareil ainsi que les informations sur les pièces de rechange.



**Lire toutes les instructions avant d'utiliser cet appareil.**

**Utilisation adéquate**

Cet aspirateur traîneau sans sac doit être utilisé dans un cadre commercial uniquement, comme par exemple dans des hôtels, écoles, hôpitaux, usines, boutiques, bureaux ou magasins de location. Cet appareil convient pour aspirer des poussières et débris secs et non-inflammables dans un environnement clôt. Il n'est pas adapté pour ramasser des liquides ou produits dangereux.

**Informations générales**

Cet appareil vous fournira les meilleurs services. Néanmoins, il vous donnera entière satisfaction et pour le moindre effort si : l'appareil est utilisé avec la plus grande attention l'appareil est bien entretenu régulièrement (en suivant les instructions de maintenance fournies) l'appareil est entretenu avec des pièces d'usine adéquates ou leurs équivalents



**Protection de l'environnement**

Veillez s'il-vous-plait à bien jeter les emballages ainsi que les pièces défectueuses de l'appareil dans les bacs appropriés en respectant les règles de tri sélectif de votre commune.



Pensez toujours à recycler.

**Informations sur l'appareil**

Merci de bien vouloir compléter ces informations lors de la mise en service de l'appareil en guise de références.	
Numéro du modèle. -	_____
Numéro de série. -	_____
Date de mise en service. -	_____

**Spécifications techniques**

Modèle	Tidy-Vac 6
Voltage	120 V
Fréquence	60 Hz
Puissance maximum	8.2 A
Débit du flux d'air	85 CFM
Capacité du sac	9.5 qt / 9 L
Longueur du câble d'alimentation	49 ft / 15 m
Poids	16.71 lb / 7.6 kg
Filtre - HEPA	99.95% à 0.3 micron
Dimensions (hauteur X largeur)	14.2"/36 cm x 15.7 "/40 cm
Niveau sonore	59.7 dBA a 1,5 m
Classification	II
Vibrations contrôlées	< 2,5 m/s <sup>2</sup>
Indice de protection	IP20

Tennant Company  
 PO Box 1452, Minneapolis, MN 55440 USA  
 Téléphone : (800) 553-8033 ou (763) 513-2850  
 www.tennantco.com

Instructions d'origine. Copyright © 2012 TENNANT Company.  
 Tous droits réservés. Imprimé en Chine.  
 La documentation ainsi que les pièces de l'appareil peuvent faire l'objet de modifications sans notification aucune.

**Protection thermique**

Cet appareil est équipé d'un système de protection thermique pour empêcher le moteur de surchauffer. Si le protecteur thermique s'active, éteindre l'appareil, débrancher prise et vérifier si le sac à poussières n'est pas plein, le flexible de l'aspirateur bouché ou le filtre bloqué. Cela peut prendre jusqu'à 45 minutes pour que la protection thermique s'arrête.

**Instructions de mise à la terre**

Cet appareil doit être mis à la terre. En cas de défaillance ou de panne, le circuit de mise à la terre offre au courant un chemin de moindre résistance qui réduit le risque de choc électrique. L'appareil est pourvu d'un cordon muni d'un conducteur qui en assure la mise à la terre et d'une fiche avec broche de terre. Cette fiche doit être branchée sur une prise convenable, correctement installée et reliée à la terre conformément aux codes et aux règlements du lieu.



**ATTENTION** – Un branchement incorrect de l'équipement ou du conducteur de mise à la terre peut entraîner un risque de choc électrique. Si vous avez le moindre doute concernant la mise à la terre de la prise murale, faites-la vérifier par un électricien ou une personne qualifiée.

Cet appareil est conçu pour être utilisé sur un circuit nominal de 120 Volts et possède une fiche de la terre ressemblant à la fiche illustrée. Assurez-vous que l'appareil soit branché à une prise murale possédant la même configuration que la fiche électrique. Aucun adaptateur ne devrait être utilisé avec cet appareil.

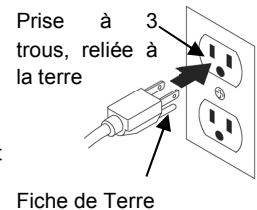

Avant d'utiliser cet appareil, bien s'assurez que la puissance du voltage corresponde avec le voltage indiqué sur l'étiquette de l'appareil.

**Rangement et transport**

Enrouler avec soin le câble autour du crochet de rangement et placer l'appareil dans un endroit sec et à l'abri. Ne pas exposer l'appareil à la pluie ou à l'humidité. Soulever l'appareil à l'aide de la poignée utile à son transport.

**Étiquette de sécurité**

L'étiquette de sécurité ci-dessous se trouve sur l'appareil à l'emplacement indiqué. Remplacer l'étiquette si celle-ci manque ou commence à s'abîmer ou devenir illisible. Le manquement à cette consigne de sécurité pourrait entraîner un feu, une décharge électrique, ou une blessure.



## INSTRUCTIONS DE SÉCURITÉ IMPORTANTES

Lorsque de l'utilisation d'un appareil électrique, des précautions de base doivent toujours être prises, notamment celles ci-dessous :

### LIRE TOUTES LES INSTRUCTIONS AVANT D'UTILISER CET APPAREIL



#### **DANGER - Pour réduire le risque de feu, de décharge électrique ou de blessures :**

1. Ne pas laisser l'appareil seul lorsqu'il est branché. Débranchez la prise lorsque vous ne vous en servez pas et avant de le nettoyer ou de le réviser.
2. Ne pas l'utiliser à l'extérieur ou sur des surfaces mouillées. Cet appareil doit être utilisé à l'intérieur et au sec.
3. Bien veiller à ce qu'il ne soit pas utilisé comme un jouet. Une attention toute particulière doit être portée lors d'un usage par des enfants ou à leur proximité.
4. N'utiliser l'appareil que comme décrit dans ce mode d'emploi. N'utiliser que des pièces d'usines recommandées.
5. Les utilisateurs devront être correctement formés sur l'usage de cet appareil.
6. Cet appareil n'est pas étudié pour être utilisé par des personnes (y compris des enfants) à mobilité réduite ou déficience mentale, ou manquant d'expérience ou de formation.
7. Ne pas utiliser si la corde ou la prise sont endommagées. Si l'appareil ne fonctionne pas normalement, est tombé, a été endommagé, laissé à l'extérieur, plongé dans l'eau, le renvoyer au service clients pour réparation.
8. Ne pas tirer ou porter l'appareil par le câble, ne pas utiliser le câble comme une poignée, ne pas fermer une porte dessus, ou faire passer le câble dans des bords ou des coins saillants. Ne pas faire rouler l'appareil sur le câble. Eloigner le câble des sources de chaleur.
9. Ne pas tirer le câble pour débrancher. Pour débrancher, attraper la prise et non le câble.
10. Ne pas toucher la prise ou l'appareil avec les mains mouillées.
11. Vérifier régulièrement que le câble et la prise ne soient pas endommagés. Si le câble est endommagé, il doit être remplacé par le constructeur, son revendeur ou toute personne similaire compétente afin d'éviter un quelconque danger.
12. N'introduire aucun objet dans les orifices. Ne pas utiliser si l'un des orifices est bouché ; dégager toute poussière, peluche, cheveu, et quoi que ce soit qui puisse réduire le flux d'air.
13. Eloigner cheveux, vêtements, doigts, et toutes parties du corps des orifices ainsi que des parties amovibles.
14. Eteindre toutes les commandes avant de débrancher.
15. Ne pas utiliser pour aspirer des liquides inflammables ou combustibles, tels que de l'essence, ou dans des zones où ces substances pourraient être présentes.
16. Ne pas aspirer un quelconque type de liquides, poussières dangereuses ou matières toxiques.
17. Ne pas aspirer quoi que ce soit en train de brûler ou fumer, comme des cigarettes, des allumettes ou des cendres chaudes.
18. Être extrêmement attentif lors du nettoyage d'escaliers.
19. Ne pas utiliser sans que le sac et/ ou les filtres soient correctement à leurs places. Remplacer le sac et/ ou les filtres en suivant les indications du mode d'emploi.
20. Si vous utilisez une rallonge électrique assurez-vous que la dimension du câble corresponde à l'appareil.
21. Ne pas modifier l'apparence d'origine de l'appareil.
22. Eloigner les enfants et les personnes non-autorisées de l'appareil lorsqu'il est en marche.
23. Toute réparation doit être réalisée par du personnel qualifié. N'utiliser que du matériel fourni par le constructeur ou des pièces de rechanges équivalentes.
24. Ne pas exposer l'appareil à la pluie ou l'humidité. Ranger à l'intérieur uniquement.
25. Doit être branché sur une prise de courant avec mise à la terre. Voir les instructions de mise à la terre.
26. Débrancher l'appareil avant de connecter (Flexible, Telescopic Wand, Brosse triangulaire, Bec suceur, Brosse pousser).

### CONSERVER CES INSTRUCTIONS

## Tidy-Vac 6

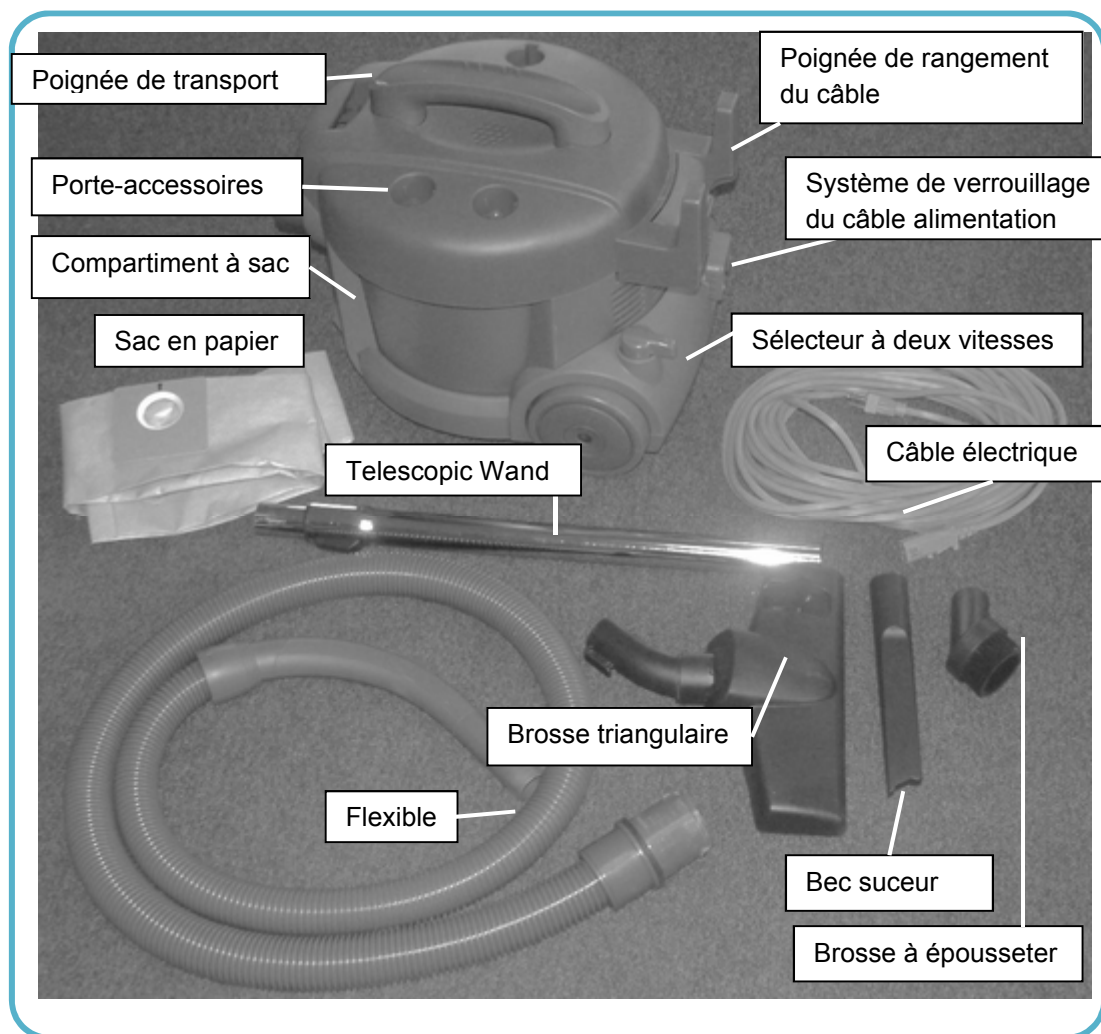

### Sacs et filtres de rechange

#### Sacs à poussières originaux Tidy-Vac 6 OEM

Pièce n° 9009784 Sac en papier, ensemble de 12 sacs

Pièce n° 9009895 Sac en tissu SMS (en option)

#### Filtres originaux Tidy-Vac 6 OEM

Pièce n° 9009775 Filtre HEPA

**Préparation de l'appareil avant utilisation:**

1. Soulever le loquet à l'avant du couvercle et retirer le couvercle (Fig.1 & 2) pour vérifier que le sac à poussières soit bien en place. Pour installer le sac à poussières, glisser le sac à poussières en ouvrant le connecteur de l'arrivée d'air (Fig.3). Bien veiller à ce que la flèche sur le dessus du sac pointe vers le haut (Fig.4). **IMPORTANT : le joint autour de l'entrée du sac à poussières doit couvrir le connecteur de l'arrivée d'air à l'intérieur du compartiment.** Verrouiller le couvercle en position fermé avec le loquet (Fig. 5)
2. Insérer le flexible de l'aspirateur à la base de l'appareil en tournant le flexible dans le sens des aiguilles d'une montre jusqu'à la position de sécurité (Fig. 6).

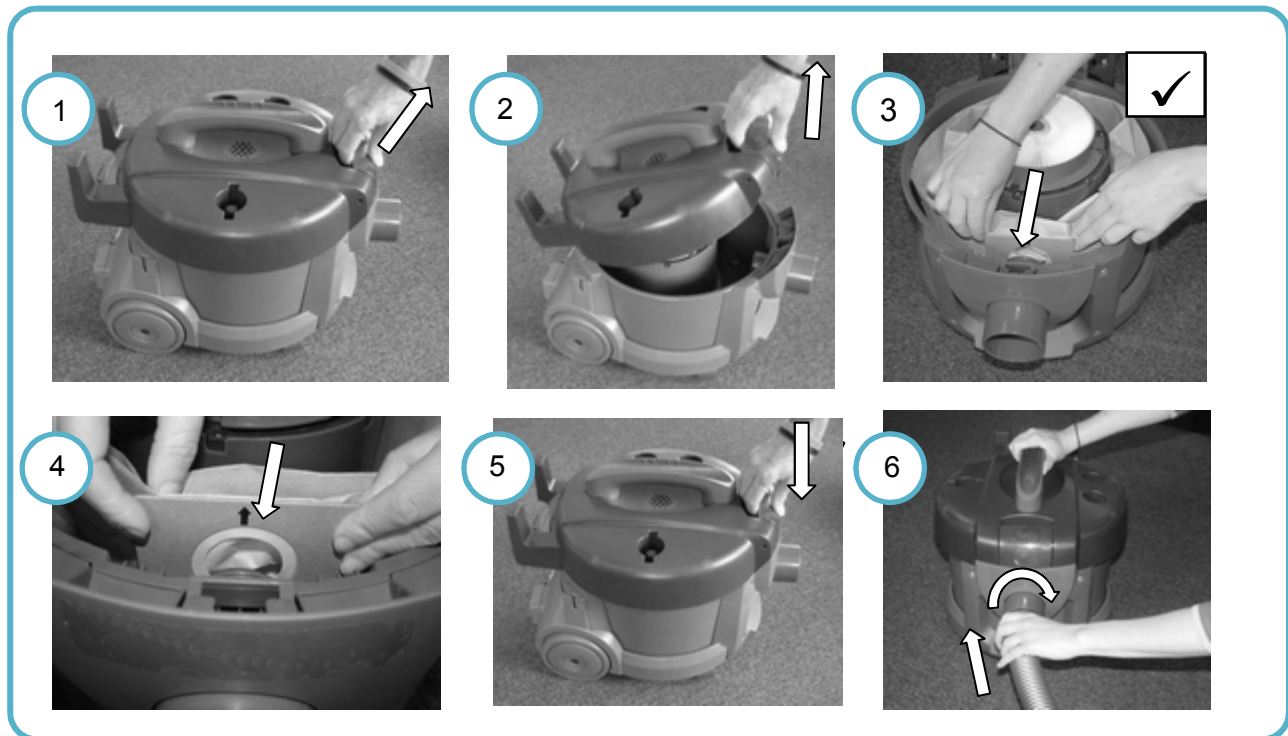

3. Connecter le tube télescopique au flexible de l'aspirateur (fig.1) et y fixer l'accessoire de nettoyage désiré (fig.2).
4. Pour rallonger le tube télescopique presser le bouton vers le bas tout en étirant la partie basse du tube (fig. 3). **IMPORTANT : si la succion est trop forte lors de l'usage de l'accessoire de nettoyage relâcher celle-ci en appuyant vers le haut sur le bouton de la poignée du flexible (fig.4).**

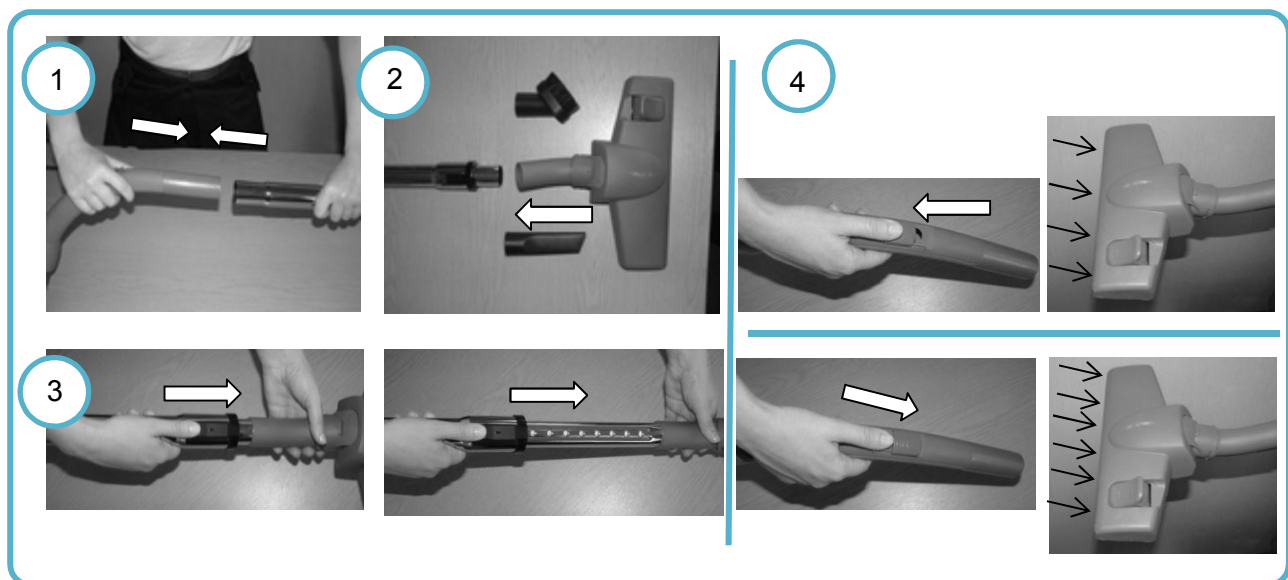

**Appareil en marche:**

1. Maintenir le système de verrouillage du câble alimentation à l'arrière de l'appareil en position haute, (Fig.1) insérer le câble (Fig.2).
2. Remettre en position basse pour verrouiller le câble (Fig. 3)
3. Brancher le câble électrique sur une prise à la terre de 120 V (Fig.4). Toujours dérouler le câble complètement avant d'aspirer. Il est important de maintenir en bon état le câble électrique.
4. L'appareil est équipé d'un sélecteur à deux vitesses. La position centrale correspond à la vitesse rapide et la vitesse lente est fuand le selecteur est sur la droite. Sélectionner la vitesse desirée et appuyer sur le selecteur pour mettre en marche.Choisir la vitesse appropriée (Fig.5).
5. Lors de l'utilisation de l'appareil sur de la moquette appuyer sur l'interrupteur à bascule de la brosse triangulaire afin de faire sortir les brosses (Fig 6).
6. Lors de l'utilisation de l'appareil sur des sols lisses appuyer sur l'interrupteur à bascule de la brosse triangulaire afin de faire rentrer les brosses (Fig 7).

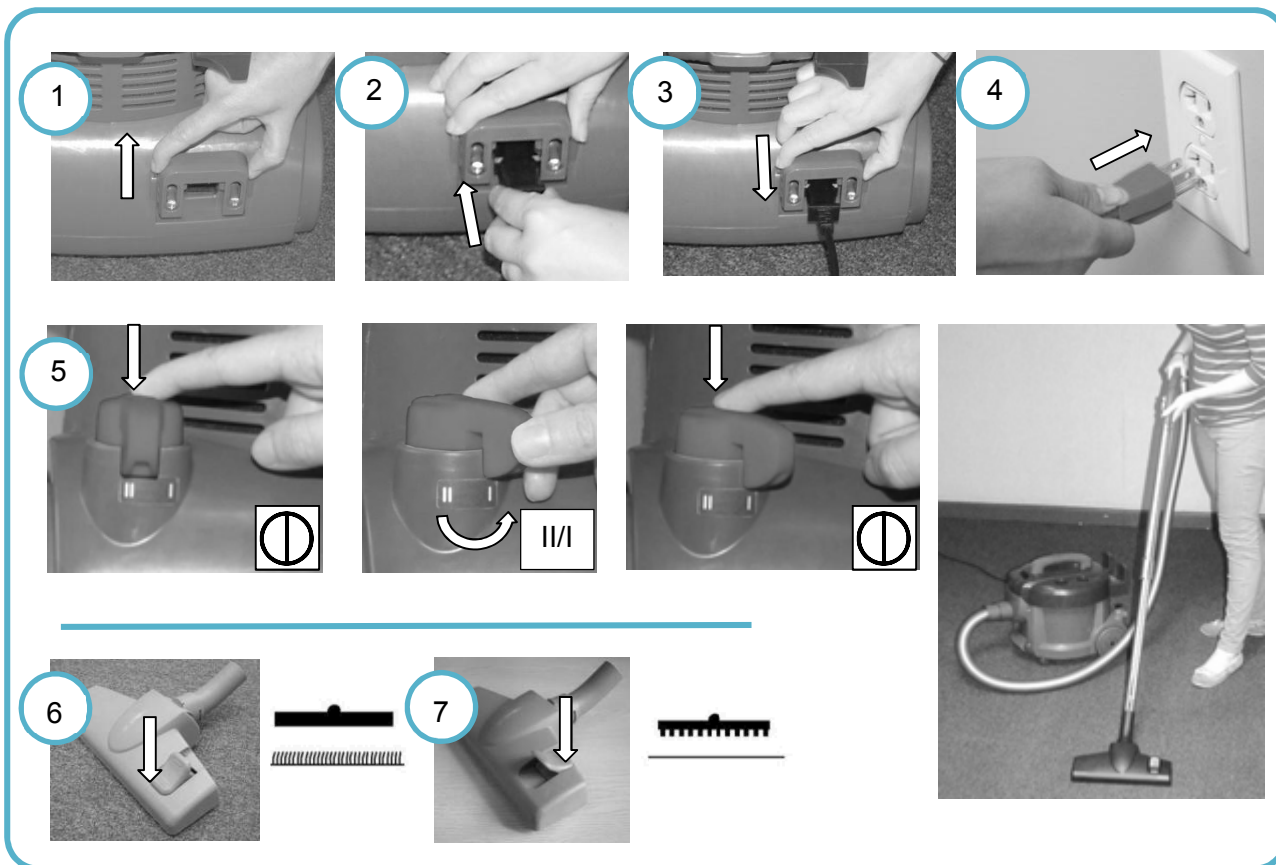

7. Après usage, éteindre l'appareil et débrancher le câble de la prise électrique. Enrouler le câble électrique autour de la poignée de rangement du câble à l'arrière de l'appareil (Fig. 1) et ranger tous les accessoires de nettoyage sur la machine comme indiqué (fig.2).

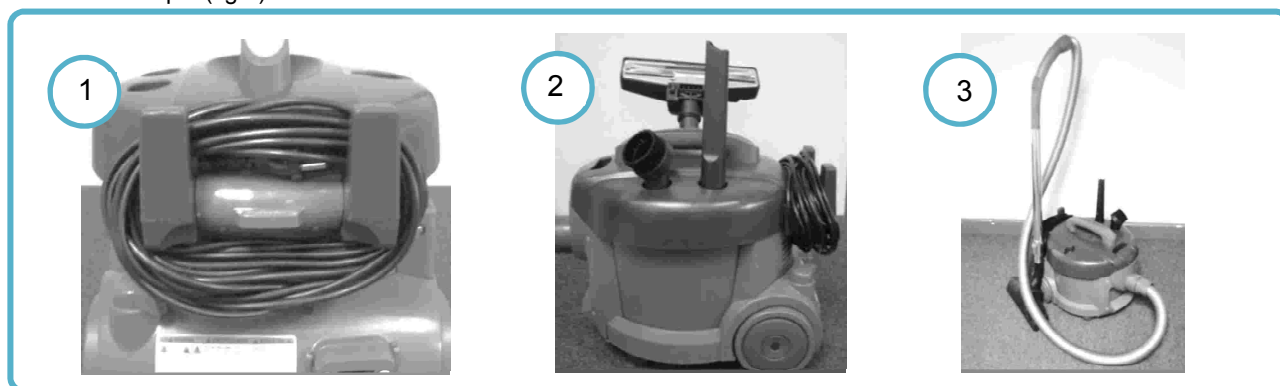

**Comment changer le sac à poussières:**

1. Eteindre le bouton d'arrêt principal et débrancher le câble électrique de la prise à la terre (fig.1).
2. Retirer le flexible de l'aspirateur de l'appareil (Fig 2).
3. Soulever le loquet à l'avant du couvercle et retirer le couvercle (Fig. 3).
4. Enlever et jeter le sac en papier (Fig. 4 & 5).
5. Faire glisser le sac à poussières en ouvrant le connecteur de l'arrivée d'air (Fig.6). Bien veiller à ce que la flèche sur le dessus du sac pointe vers le haut (Fig.7).
6. Insert new paper bag making sure the upward arrow on the front of the dust bag is aligned to the top of the container over the entrance.

**IMPORTANT : le joint autour de l'entrée du sac à poussières doit couvrir le connecteur de l'arrivée d'air à l'intérieur du compartiment.**

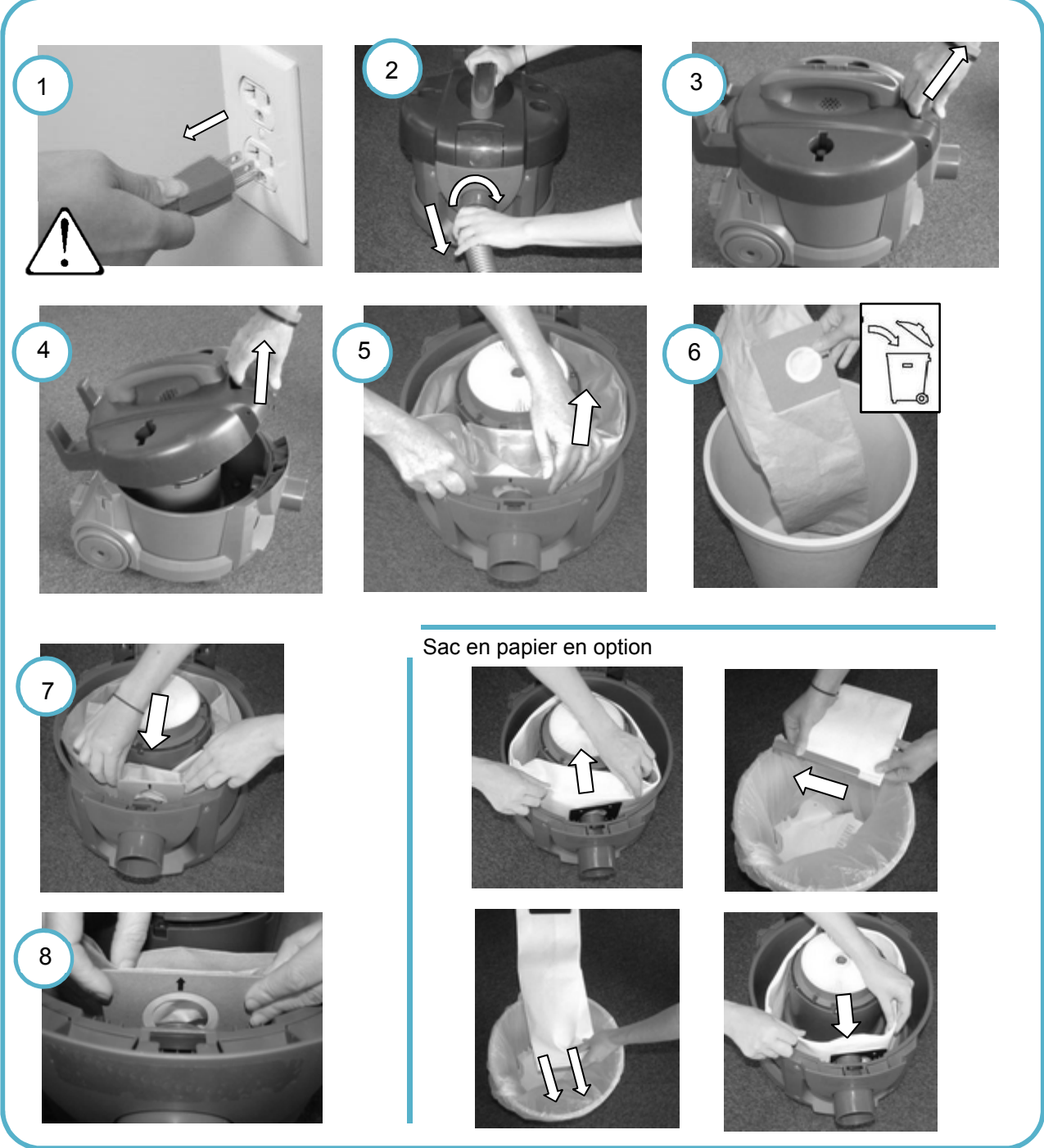

Sac en papier en option

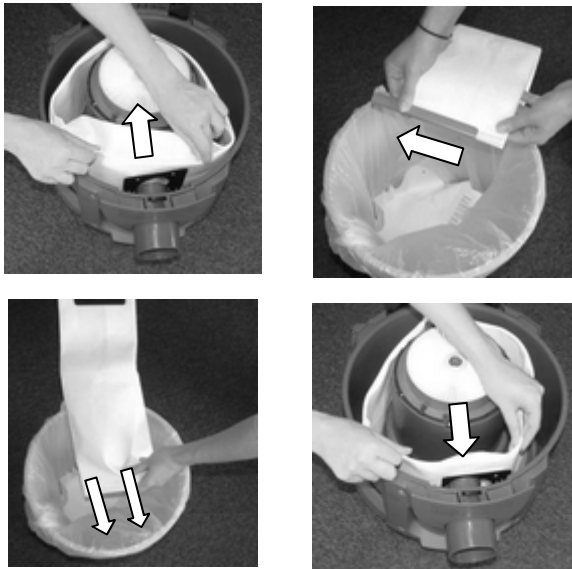

**Comment changer le filtre HEPA en option :**

1. Eteindre le bouton d'arrêt principal et débrancher le câble électrique de la prise à la terre.
2. Retirer le flexible de l'aspirateur de l'appareil.
3. Déverrouiller les deux loquets de sécurité et retirer le couvercle.
4. Faire tourner le filtre HEPA dans le sens des aiguilles d'une montre (fig.1).
5. Epousseter ou brosser le filtre (fig.2).
6. Remplacer le filtre HEPA tous les six mois (fig.3). Important : ne pas faire fonctionner la machine sans le filtre.

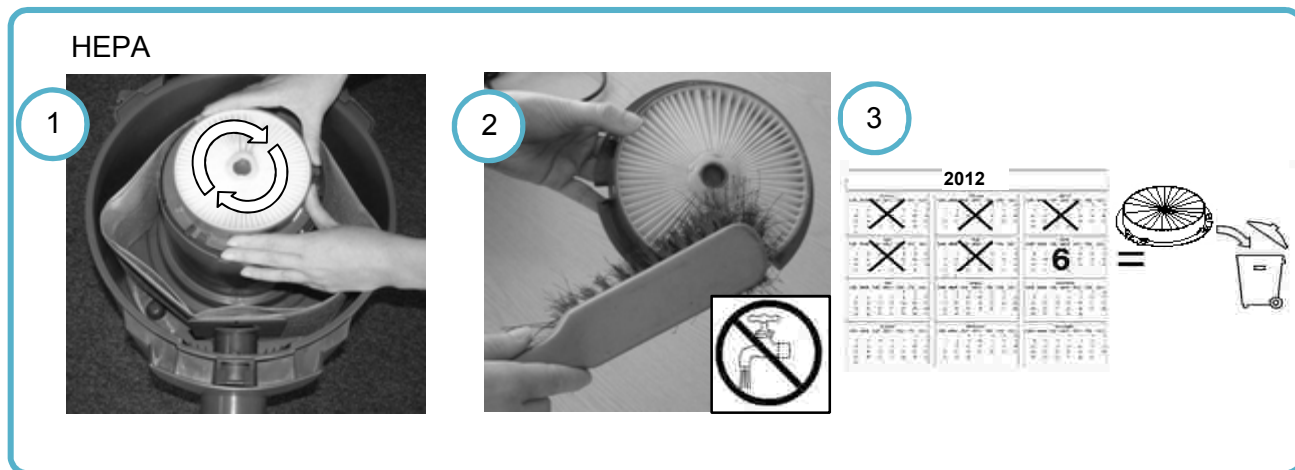

**Protection thermique :**

L'appareil est équipé d'une protection thermique d'arrêt automatique. Celle-ci est conçue pour protéger l'appareil d'une surchauffe dans le cas où le flux d'air soit obstrué pendant de longues périodes. Cela peut se produire si le sac de l'aspirateur est plein ou si le flexible de l'aspirateur est obstrué. Le moteur de l'aspirateur s'arrêtera avant de devenir trop chaud. Si cela arrive, arrêter la machine et débrancher le câble électrique de la prise à la terre. Retirer le sac à poussières et le vider, nettoyer les filtres ou dégager toute obstruction et s'assurer que le flux d'air adéquat est rétabli. Laisser l'appareil se refroidir pendant environ 45 minutes. Pour reprendre le fonctionnement, brancher le câble à une prise électrique et redémarrer l'appareil.

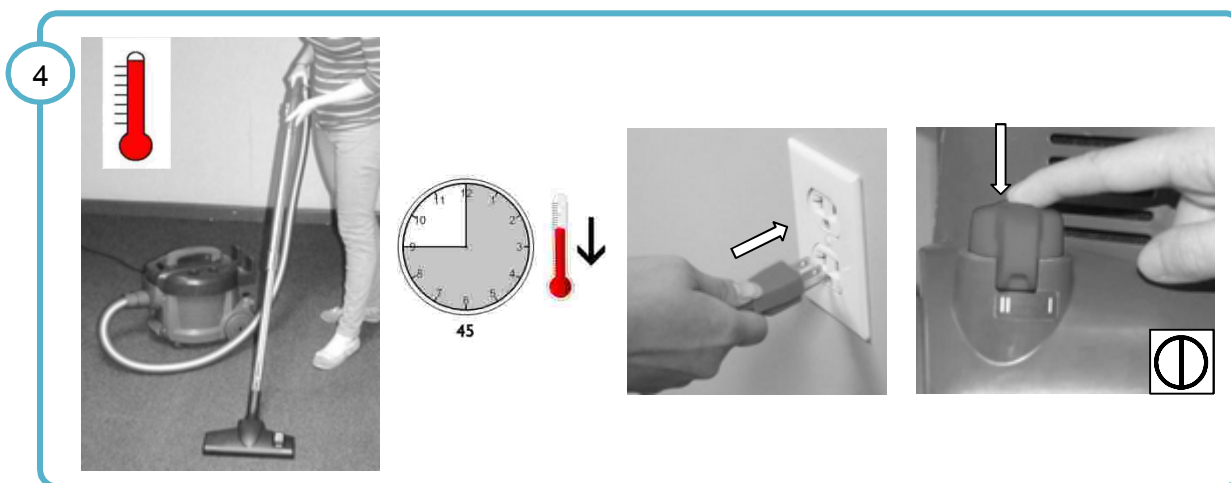



**Dégager les obstructions:**

1. Eteindre le bouton d'arrêt principal et débrancher le câble électrique de la prise à la terre.
2. Vérifier que le sac à poussières est correctement installé et vide. Si besoin jeter le sac en papier (fig.2).
3. Retirer le flexible et vérifier qu'il n'y a rien qui obstrue l'appareil ou le flexible. Si c'est le cas retirer l'obstruction et installer à nouveau le flexible (fig.3).

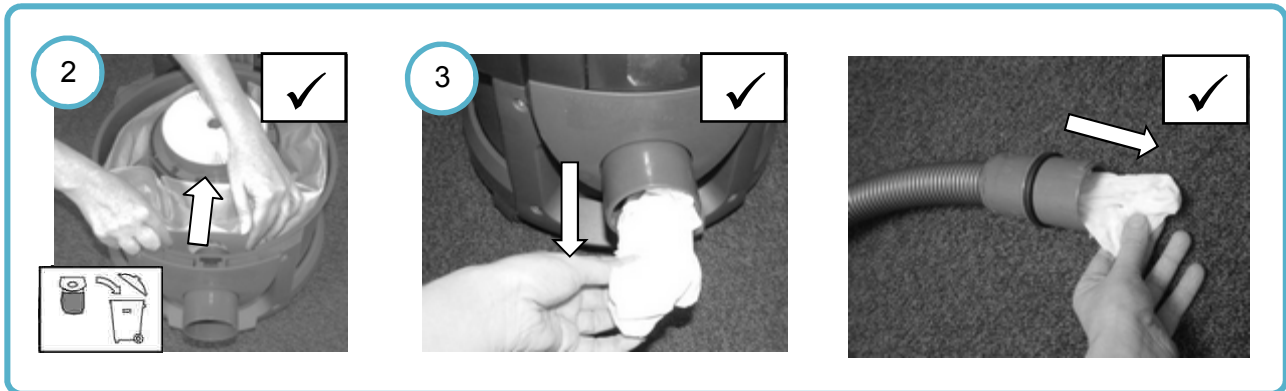
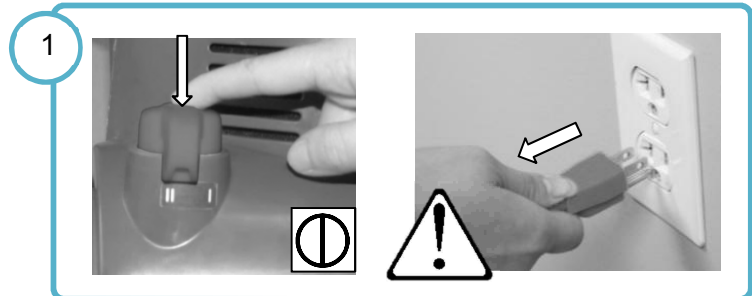
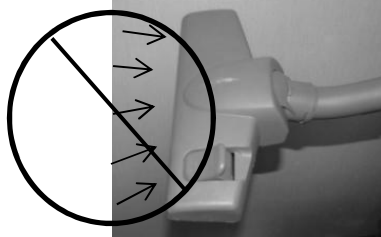



### Tidy-Vac 6 Parts List

Ref.	Part No.	Description	Qty.
1	9009741	HANDLE KIT, REPLMT (Includes 2-M5x30 Screw)	1
2	9009972	COVER ASSY, KIT, REPLMT (Includes 2-M5x30 Screw, 2-M4x16 Screw, 2-M4x25 Screw)	1
3	9009948	HINGE KIT, COVER, REPLMT (Includes 2-M4x16 Screw, 2-M4x25 Screw)	1
4	9009780	VALVE KIT, SAFETY	1
5	9009781	LID KIT, REPLMT (Includes 4-M5x25 Screw)	1
6	9009782	COVER KIT, OUTLET, AIR (Includes 2-M5x37 Screw)	1
7	9009783	INSULATION, ACSTC, MOTOR	1
8	9009784	BAG, VACUUM [1PKG=12 BAGS]	1
9	9009785	BODY KIT, REPLMT	1
10	9009786	RETAINER KIT, PLUG (Includes 2-M4x10 Screw, 2-M4x16 Screw)	1
11	9009787	RETAINER, PLUG	1
12	9009788	FILTER, AIR, OUTLET	1
13	9009789	SWITCH, BTN	1
14	9009790	SWITCH	1
15	9009791	HOUSING, SWITCH (Includes 2-M3x5 Screw, 2-M4x16 Screw)	1
16	9009792	CORD ASSY, POWER, YEL [NA]	1
18	9009796	COVER KIT, BASE, REPLMT (Includes 5-M5x37 Screw)	1
19	9009797	BASE KIT, REPLMT [NA] (Includes 5-M5x15 Screw, 4-M5x25 Screw)	1
20	9009897	WHEEL ASSY	1
21	9009799	CASTER ASSY	2
22	9009891	PLATE, SUC, REPLMT (Includes 4-M5x15 Screw)	1
23	9009772	TOOL, FLOOR	1
24	9009892	INSULATION, ACSTC (Includes 4-M5x25 Screw)	1
25	9009770	TUBE, EXTN	1
26	9009769	TOOL, CREVICE	1
27	9009893	HOSE ASSY, REPLMT	1
28	9009894	BODY, SUC, REPLMT	1
29	9009756	HOUSING KIT, MOTOR, OUTER, REPLMT	1
30	9009753	MOTOR, VACUUM, REPLMT, 120V	1
31	9009758	SEAL KIT, MOTOR, LOWER	1
32	9009759	SEAL KIT, MOTOR HSN, OUTER	1
33	9009761	GRILL, AIR, INLET (Includes 6-M4x16 Screw)	1
34	9009775	FILTER, HEPA	1
35	9009771	TOOL, BRUSH, DUST	1
36	9009970	TOOL HOLDER KIT (Includes 1-M4x16 Screw)	1
40	1071066	LABEL, WARNING [AC CAN VAC EN/FR/ES]	1
41	9009895	BAG, CLOTH	1
43	1071199	LABEL, MODEL [NOBLES TIDY-VAC 6]	1
45	1071201	LABEL, NOBLES	1
Not shown	9009795	CIRCUITBOARD	1

## Electrical Diagram

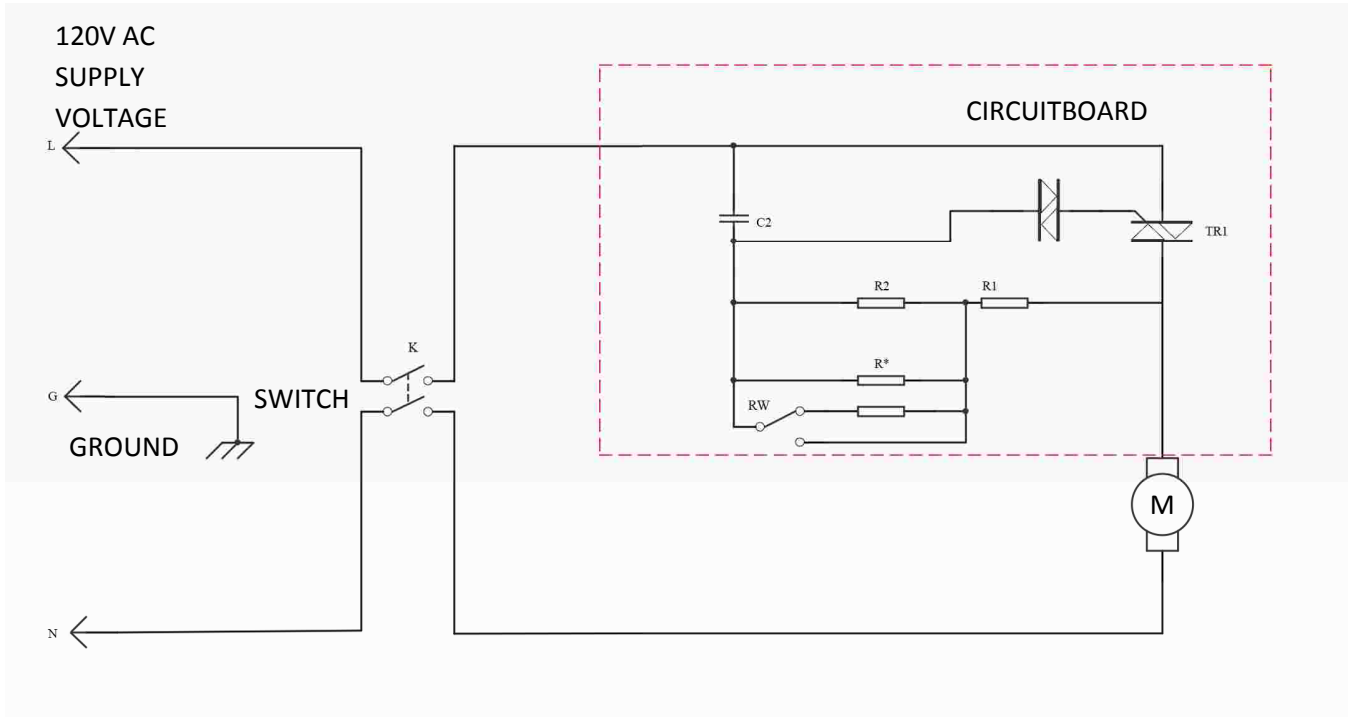

## Recommended Spare Parts

<b>Tidy-Vac 6</b>	
9009784	BAG, VACUUM [1PKG=12 BAGS]
9009775	FILTER, HEPA
9009893	HOSE ASSY
9009769	TOOL, CREVICE
9009771	TOOL, BRUSH, DUST
9009772	TOOL, FLOOR
9009792	CORD ASSY, POWER, YEL [NA]
9009895	BAG, CLOTH (OPTION)